

LINER/S LED TH

Светильники стационарные / Світільники стаціонарні /
Стационарлы шамдалдар

 Паспорт

 Паспорт

 Төлқұжат







Сделано в России



Наименование	Артикул	Мощность, Вт	Степень защиты (IP)	Коеф. мощности, не менее	КЦТ (в сфере)**, К	Световой поток, лм	Свет. отдача, лм/Вт	Коеф. пульс. св. пот		
Найменування	Артикул	Потужність, Вт	Ступінь захисту (IP)	Коеф. Потужності, не менше	КЦТ (у сфері)**, К	Світловий потік, лм	Світлова віддача, лм/Вт	Коеф. пульс. св. пот		
Атауы	Артикул	қуаты, В	Қорғау дәрежесі (IP)	Қуат коэффициенті, кем емес	КЦТ (салада)**, К	Жарықтық ағын, лм	Жарық беру лм/Вт	Жар. ағ. пульст.қоз ф.		
LINER/S CC LED 600 TH B 3000K	1473001320	32	IP20	> 0,95	3000	2700	84	<5%		
LINER/S CC LED 600 TH B 4000K	1473001330									
LINER/S CC LED 600 TH S 4000K	1473000210				4000	2800	88			
LINER/S CC LED 600 TH W 4000K	1473000200									
LINER/S CC LED 600 TH W HFD 4000K	1473000560									
LINER/S DR LED 1200 TH B 3000K	1473001230					3000	3100		97	
LINER/S DR LED 1200 TH B 4000K	1473000700									
LINER/S DR LED 1200 TH B HFD 4000K	1473002230					4000	3200		100	
LINER/S DR LED 1200 TH S 4000K	1473000190									
LINER/S DR LED 1200 TH S EM 4000K	1473000730									
LINER/S DR LED 1200 TH W 3000K	1473001160					> 0,96	3000		3100	97
LINER/S DR LED 1200 TH W 4000K	1473000180									
LINER/S DR LED 1200 TH W HFD 4000K	1473000550									
LINER/S DR LED 1200 TH W HFD EM 4000K	1473001290					4000	3200		100	
LINER/S DR LED 1200 TH W HFR 4000K	1473001260									

Угол рассеивания, °	Пусковой ток, А	Вр. импульса пуск. тока, мкс	Класс энергоэффективности	Масса, кг	Длина(А), мм	Ширина (В), мм	Высота(С), мм	Установочный размер (D), мм	Установочный размер (Е), мм
Кут розсіювання, °	Пусковий струм, А	Тр. імпульсу пуск. струму, мкс	Клас енергоефективності	Маса, кг	Довжина (А), мм	Ширина (В), мм	Висота (С), мм	Установчий розмір (D), мм	Установчий розмір (Е), мм
Шашырау бұрышы, °	Іске қосу тғы, А	Іске қосу тоғының импульс уақыты, мкс	Энергия тиімділігі класы	Салмағы, кг	Ұзындығы (А), мм	Ені (В), мм	Биіктігі (С), мм	Орнату өлшемі (D), мм	Орнату өлшемі (Е), мм
D120	25	250	А	3,6	610	582	110	380	350
				3,4	607	579		400	
			А+	3	1 123	60		850	-
				3,3					
				3					
				3,7					
					3				
	35	3							

Наименование	Артикул	Мощность, Вт	Степень защиты (IP)	Козф. мощности, не менее	КЦТ (в сфере)** , К	Световой поток, лм	Свет. отдача, лм/Вт	Козф. пульс. св. пот
Найменування	Артикул	Потужність, Вт	Ступінь захисту (IP)	Коеф. Потужності, не менше	КЦТ (у сфері)** , К	Світловий потік, лм	Світлова віддача, лм/Вт	Коеф. пульс. св. пот
Атауы	Артикул	қуаты, В	Қорғау дәрежесі (IP)	Қуат коэффициенті, кем емес	КЦТ (салада)** , К	Жарықтық ағын, лм	Жарық беру лм/Вт	Жар. ағ. пульст.қоз ф.
LINER/S DR LED 1200 TH W IP40 3000K	1473001350	32	IP40	> 0,96	3000	3100	97	<5%
LINER/S DR LED 1500 TH B 3000K	1473001450	38	IP20			3700		
LINER/S DR LED 1500 TH B 4000K	1473001120					4000	3800	
LINER/S DR LED 1500 TH B HFR 3000K	1473001530				3000	3700	97	
LINER/S DR LED 1500 TH S 4000K	1477001120				4000	3800	100	
LINER/S DR LED 1500 TH W 3000K	1473001440				3000	3700	97	
LINER/S DR LED 1500 TH W 4000K	1473000620				4000	3800	100	
LINER/S DR LED 1500 TH W HFD 4000K	1473001370				3000	3700	97	
LINER/S DR LED 1500 TH W IP40 3000K	1473001360				IP40	3000	3700	97
LINER/S DR LED 2400 TH B HFD 4000K	1473002240				63	IP20	4000	6000
LINER/S DR LED 600 TH B 3000K	1473001300	17	3000		1350		79	
LINER/S DR LED 600 TH B 4000K	1473001170		4000		1400		82	
LINER/S DR LED 600 TH S 3000K	1473001460		3000					
LINER/S DR LED 600 TH S 4000K	1473000380		4000					
LINER/S DR LED 600 TH S HFD 4000K	1473000680		3000		1350		79	
LINER/S DR LED 600 TH W 3000K	1473001200		4000		1400		82	
LINER/S DR LED 600 TH W 4000K	1473000370							
LINER/S DR LED 600 TH W HFR 4000K	1473001250							

Угол рассеивания, °	Пусковой ток, А	Вр.импульса пуск.тока, мкс	Класс энергоэффективности	Масса, кг	Длина(А), мм	Ширина (В), мм	Высота(С), мм	Установочный размер (D), мм	Установочный размер (Е), мм
Кут розсіювання, °	Пусковий струм, А	Тр. імпульсу пуск. струму, мкс	Клас енергоефективності	Маса, кг	Довжина (А), мм	Ширина (В), мм	Висота (С), мм	Установчий розмір (D),мм	Установчий розмір (Е),мм
Шашырау бұрышы, °	Іске қосуды, А	Іске қосу тоғының импульс уақыты, мкс	Энергия тиімділігі класы	Салмағы, кг	Ұзындығы (А), мм	Ені (В), мм	Биіктігі (С), мм	Орнату өлшемі (D),мм	Орнату өлшемі (Е),мм
D120	25	250	A+	3	1 123	60	110	850	-
				5,3	1 425			1 310	104
				6,4	2 246			900	
	30		A	1,6	562			-	-
	25			3				410	
	35			250				-	
	25			3				-	
	35			250				-	
	25			3				-	
	35			250				-	
25	3	-							

Наименование	Артикул	Мощность, Вт	Степень защиты (IP)	Козф. мощности, не менее	КЦТ (в сфере)** , К	Световой поток, лм	Свет. отдача, лм/Вт	Козф. пульс. св. пот
Найменування	Артикул	Потужність, Вт	Ступінь захисту (IP)	Коеф. Потужності, не менше	КЦТ (у сфері)** , К	Світловий потік, лм	Світлова віддача, лм/Вт	Коеф. пульс. св. пот
Атауы	Артикул	қуаты, В	Қорғау дәрежесі (IP)	Қуат коэффициенті, кем емес	КЦТ (салада)** , К	Жарықтық ағын, лм	Жарық беру лм/Вт	Жар. ағ. пульс.қоз. ф.
LINER/S DR LED 900 TH S 4000K	1477001130	27	IP20	> 0,96	4000	2250	83	<5%
LINER/S DR LED 900 TH W 4000K	1473001180			> 0,75				
LINER/S LED 1200 TH (KZ) W 4000K	1473000311	32		3200		100		
LINER/S LED 1200 TH B 3000K	1473001220			3000	3100	97		
LINER/S LED 1200 TH B 4000K	1473000690			> 0,96	4000	3200	100	
LINER/S LED 1200 TH B HFD 4000K	1473001480							
LINER/S LED 1200 TH S 4000K	1473000300							
LINER/S LED 1200 TH S EM 4000K	1473002250							
LINER/S LED 1200 TH S HFD 4000K	1473000670			> 0,95	3000	3100	97	
LINER/S LED 1200 TH W 3000K	1473000790			> 0,96				
LINER/S LED 1200 TH W 4000K	1473000310			> 0,94				
LINER/S LED 1200 TH W 4000K new	1473001150							
LINER/S LED 1200 TH W EM 4000K	1473000570	4000						
LINER/S LED 1200 TH W HFD 4000K	1473000580	> 0,96		3000	3700	106		
LINER/S LED 1200 TH W HFR 4000K	1473001270							
LINER/S LED 1500 TH S HFD 3000K	1473001430	> 0,95						
LINER/S LED 600 TH B 4000K	1473001470	17	> 0,96	4000	1400	82		
LINER/S LED 600 TH W 4000K	1473000630							

Угол рассеивания, °	Пусковой ток, А	Вр.импульса пуск.тока, мкс	Класс энергоэффективности	Масса, кг	Длина(А), мм	Ширина (В), мм	Высота(С), мм	Установочный размер (D), мм	Установочный размер (Е), мм		
Кут розсіювання, °	Пусковий струм, А	Тр. імпульсу пуск. струму, мкс	Клас енергоєфективності	Маса, кг	Довжина (А), мм	Ширина (В), мм	Висота (С), мм	Установчий розмір (D),мм	Установчий розмір (Е),мм		
Шашырау бұрышы, °	Іске қосу тғы, А	Іске қосу тоғының импульс уақыты, мкс	Энергия тиімділігі класы	Салмағы, кг	Ұзындығы (А), мм	Ені (В), мм	Биіктігі (С), мм	Орнату өлшемі (D),мм	Орнату өлшемі (Е),мм		
D120	25	250	А	3,1	873	60	110	583			
				3							
			А+	3	3,2			1 123		850	
								3,7			1 129
											3,2
								60			
	25	250	3,7	1 129							
			35	3	3,2			1 123			
	25	250			5,3			1 425	1 310	104	
			А	1,6	562			-	-		

Наименование	Артикул	Мощность, Вт	Степень защиты (IP)	Козф. мощности, не менее	КЦТ (в сфере)** , К	Световой поток, лм	Свет. отдача, лм/Вт	Козф. пульс. св. пот
Найменування	Артикул	Потужність, Вт	Ступінь захисту (IP)	Коеф. Потужності, не менше	КЦТ (у сфері)** , К	Світловий потік, лм	Світлова віддача, лм/Вт	Коеф. пульс. св. пот
Атауы	Артикул	қуаты, В	Қорғау дәрежесі (IP)	Қуат коэффициенті, кем емес	КЦТ (салада)** , К	Жарықтық ағын, лм	Жарық беру лм/Вт	Жар. ағ. пульст.қоз ф.
LINER/S LED 900 TH B 4000K	1473001110				4000	2250	83	
LINER/S LED 900 TH W 3000K	1473001050	27	IP20	> 0,75	3000	2200	81	<5%
LINER/S LED 900 TH W 4000K	1473001140				4000	2250	83	

ГУ Примечания:

- ** КЦТ (в сфере) - коррелированная цветовая температура излучения светильника, измеренная в интегрирующей сфере.
- Допустимое отклонение величин: мощности, светового потока, массы от номинальных значений составляет $\pm 10\%$.
- Допустимое отклонение значений КЦТ от номинального значения составляет $\pm 300\text{K}$.
- Светильники рассчитаны для работы в сети постоянного и переменного тока 176-264 В, 50-60 Гц ($\pm 0,4$ Гц).
- Светильник LINER/S LED 1200 TH W 4000K new рассчитан для работы в сети переменного тока 198-264 В, 50-60 Гц ($\pm 0,4$ Гц).
- Питающая сеть должна быть защищена от коммутационных и грозовых импульсных помех.
- Качество электроэнергии должно соответствовать ГОСТ 32144-2013.
- Для светильников с блоком резервного питания: Батарея поддерживает работу светильника не менее 1 ч. при аварийном отключении питающего напряжения.
- Световой поток при этом составляет 10% от номинального.
- Климатическое исполнение УХЛ4* соответствует ГОСТ 15150-69, нижнее рабочее значение окружающего воздуха $+5^{\circ}\text{C}$.
- Степень IP соответствует ГОСТ 14254-96.
- Тип рассеивателя: Опаловый рассеиватель .
- Для светильников, устанавливаемых в линию (версий DR/CC) комплект торцевых крышек необходимо заказывать отдельно. Рассеиватель также заказывается отдельно, длиной соответствующей длине световой линии (или длиннее ее).
- Подробнее об указанных в таблице размерах светильника смотрите в разделе "Габаритные и установочные размеры светильника".

Укр Примітка:

- ** ККТ (в сфере) - Корельована колірна температура випромінювання світильника, виміряна в інтегруючій сфері.
- Допустиме відхилення величин: потужності, світлового потоку, маси від номінальних значень становить $\pm 10\%$.
- Допустиме відхилення значень ККТ від номінального значення становить $\pm 300\text{K}$.
- Світильники розраховані для роботи в мережі змінного струму 176-264 В, 50-60 Гц ($\pm 0,4$ Гц).

Угол рассеивания, °	Пусковой ток, А	Вр.импульса пуск.тока, мкс	Класс энергоэффективности	Масса, кг	Длина(А), мм	Ширина (В), мм	Высота(С), мм	Установочный размер (D), мм	Установочный размер (Е), мм
Кут розсіювання, °	Пусковий струм, А	Тр. імпульсу пуск. струму, мкс	Клас енергоефективності	Маса, кг	Довжина (А), мм	Ширина (В), мм	Висота (С), мм	Установчий розмір (D),мм	Установчий розмір (Е),мм
Шашырау бұрышы, °	Іске қосутғы, А	Іске қосу тоғының импульс уақыты, мкс	Энергия тиімділігі класы	Салмағы, кг	Ұзындығы (А), мм	Ені (В), мм	Биіктігі (С), мм	Орнату өлшемі (D),мм	Орнату өлшемі (Е),мм
D120	25	250	A	1,6	873	60	110	583	-

- Світильник LINER/S LED 1200 TH W 4000K new розрахований для роботи в мережі змінного струму 198-264 В, 50-60 Гц ($\pm 0,4$ Гц).
- Мережа живлення повинна бути захищена від комутаційних та грозових імпульсних перешкод.
- Якість електроенергії повинна відповідати ГОСТ 13109-97.
- Для світильників з блоком резервного живлення: Батарея підтримує роботу світильника не менше 1 г. при аварійному відключенні напруги живлення.
- Світловий потік при цьому становить 10% від номінального.
- Кліматичне виконання УХЛ4* відповідає ГОСТ 15150-69, нижнє робоче значення навколишнього повітря +5°C.
- Ступінь IP відповідає ГОСТ 14254-96.
- Тип розсіювача: Опаловий розсіювач.
- Для світильників, які встановлюються в лінію (версій DR / CC) комплект торцевих кришок необхідно замовляти окремо. Розсіювач також замовляється окремо, довжиною відповідної довжині світлової лінії (або довший неї).
- Детальніше про зазначені в таблиці розміри світильника дивіться в розділі "Габаритні та установочні розміри світильника".

ҚАЗ Ескертулер:

- КТТ (сферада)-шырақтың сәулеленуіндегі корреляцияланған түстік температурасы, интегралданған сферада өлшенген.
- Шаманың ауытқу шегі: қуат, жарық ағыны, мөлшері номиналды маңыздың $\pm 10\%$ құрайды.
- ҚЦТ маңызының ауытқу шегі номиналды маңыздың $\pm 300\text{К}$ құрайды.
- Шамшырақтар 176-264 В, 50-60 Гц ($\pm 0,4$ Гц) айналымы тоқ желісінде жүйесінде жұмыс жасауға есептелінген.
- LINER/S LED 1200 TH W 4000K new Шамшырақ жүйесінде жұмыс жасауға есептелінген айналымы ток 198-264 В, 50-60 Гц ($\pm 0,4$ Гц).
- Қуаттандыру желісі коммуникациялық және найзағай кедергілерінен қорғанылуы тиіс.
- Электр энергиясының сапасы ГОСТ 32144-2013 сәйкес келуі керек.
- Резервтік қоректендіру блогы бар шамшырақтар үшін: қоректендіруші кернеудің апаттық ажырату кезінде батарея шамшырақтың жұмысын 1 сағат кемінде қамтамасыз етеді.
- Осындай жағдайда жарық ағыны номиналды ағынынан 10% құрайды.

- Ауа райының мәні УХЛ4* 15150-69 МЕМСТ-іне , қоршаған ауаның төмен жұмыс мәні +5°C.
- Қорғау дәрежесі IP, МЕМСТ 14254-96 сәйкес келеді.
- Қорғаныш шыны түрі:Опал Шашыратқышы.
- Соңы қалпақшалар және диффузор жеке тапсырыс тиіс, берілмейді.
- Кестеде көрсетілген шамдалдың өлшемдері туралы толығырақ мәліметті "Шамдалдың габариттік және орнату өлшемдері" бөлімінен қараңыз.

Комплект поставки

- Светильник, шт - 1
- Паспорт, шт - 1
- Упаковка, шт - 1
- Кронштейн потолочный, шт - 2
- Уплотнительные шайбы, шт - 2
- Только для версий DR и CC: провод ПуГВ-1,5 белый - 2 шт; провод заземления ПВ-3 (1х1,5) - 1 шт; винт М4х8 - 1 шт.

Назначение и общие сведения

- Светильник подвесной, на полупроводниковых источниках света (светодиодах) предназначен для общего освещения административно-общественных помещений.
- Источник света, содержащийся в светильнике, может быть заменен только производителем или его сервисным агентом.
- Светильник соответствует требованиям ТР ТС 004/2011 «О безопасности низковольтного оборудования», ТР ТС 020/2011 «Электромагнитная совместимость технических средств», ТР ЕАЭС 037/2016 «Об ограничении применения опасных веществ в изделиях электротехники и радиоэлектроники».
- Для светильников, управляемых по DALI протоколу, регулирование светового потока осуществляется в диапазоне от 1 до 100%.

Указания по технике безопасности

- Не производить никаких работ со светильником при поданном на него напряжении.

- Запрещается эксплуатация светильника без защитного заземления.

- Рабочее положение светильника должно исключать возможность смотреть на источник света с расстояния менее 0,5 м.

- Запрещается эксплуатация светильника с поврежденным рассеивателем.

Запрещается самостоятельно производить разборку, ремонт или модификацию светильника. В случае возникновения неисправности необходимо сразу отключить светильник от питающей сети и обратиться на завод-изготовитель или в специализированную службу по ремонту и обслуживанию светильников.

Светильник прошел высоковольтное испытание на электрическую прочность изоляции на основании требований ГОСТ Р МЭК 60598-1-2011

Светильники на полупроводниковых источниках света (светодиодах) относятся к малоопасным твердым бытовым отходам и утилизируются в соответствии с ГОСТ Р 55102-2012.



Запрещается накрывать светильник теплоизолирующим материалом.

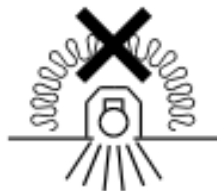

Правила эксплуатации и установка

Эксплуатация светильника должна производиться в соответствии с «Правилами технической эксплуатации электроустановок потребителей». Установку, чистку светильника и замену компонентов производить только при отключенном питании. Очистку рассеивателя светильника производить по мере его загрязнения, мягкой тканью, смоченной в мыльном растворе.

1. Используемый инструмент:



2. Светильник LINER/S DR LED предназначен для соединения в линию. Система подвесов входит в комплект поставки. При установке в линию необходимо заказать комплект торцевых крышек и рассеиватель, длиной соответствующей длине световой линии или длиннее ее (в комплект поставки не входит). Угловой элемент LINER/S CC LED предназначен для соединения линий.

3. Распаковать светильник, снять торцевые крышки и рассеиватель (при наличии). Демонтировать отражатель с кластерами, держащийся в корпусе на магнитах, потянув за торцы отражателя.

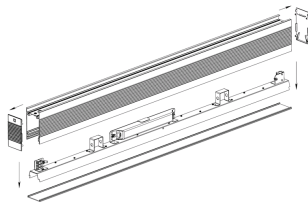

4. Зачистить провод питания согласно рисунку. Завести провод питания (максимальный диаметр – 8мм) через проходной изолятор в корпус светильника. Корпус закрепить на опорной поверхности при помощи потолочных кронштейнов.

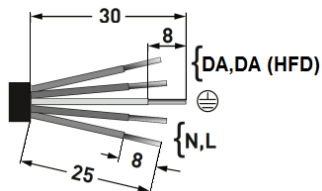

5. Закрепить на опорной поверхности потолочные кронштейны на расстоянии D (указано в таб.), для версии 600 DR – в центре корпуса, для угловых версий – 280мм от каждого края, проложив между кронштейном и потолком уплотнительную шайбу (входят в комплект поставки). Если в комплект поставки входят три кронштейна, при установке в рабочее положение необходимо центральный кронштейн установить в противоположную сторону относительно двух других кронштейнов.

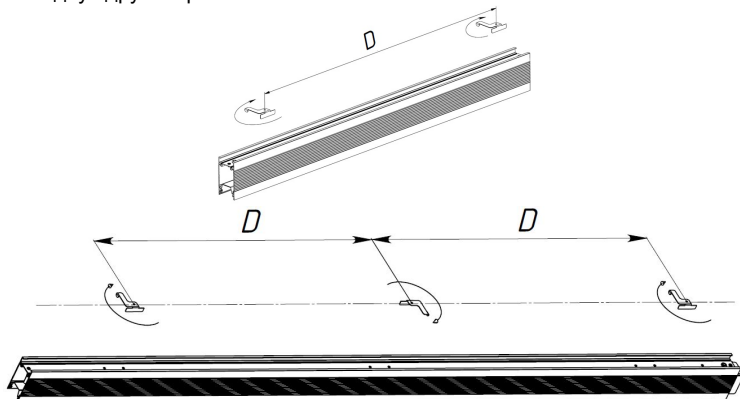

6. Для светильников устанавливаемых в линию.

6.1. Установить корпус соседнего светильника на соединительную стяжку и зафиксировать соединение винтом M4x8 (входит в комплект поставки). Момент затяжки не более 0,4 Нм.

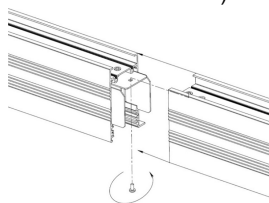

6.2. Соединить в линию необходимое количество светильников.

7. Подвесить отражатель с кластерами на пластиковые держатели корпуса (2 шт), продев свободный конец держателя в отверстие в пластике отражателя (2 шт).

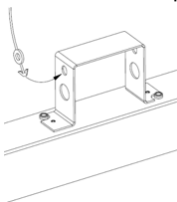

8. Для заземления корпусов светильников соединить провод заземления, идущий от каждого корпуса с клеммой заземления колодки, либо с клеммой, установленной на пластике драйвера.

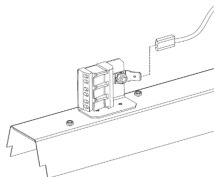

9. Для светильников соединяемых в линию, соединить торцевые клеммы заземления соседних светильников проводами ПУГВ-1,5 белый 2шт. (L, N), провод заземления ПВ-3 (1x1,5) 1шт (входят в комплект поставки).

10. Установка углового элемента аналогична.

11. Подключить провод питания к клеммной колодке в соответствии с указанной полярностью. Установить подключенный светодиодный модуль в корпус светильника, установить рассеиватель и торцевые крышки. Для световой линии, торцевые крышки устанавливаются на первый и последний светильник в линии.

12. При использовании диммируемого драйвера, управляющие провода подключаются строго с соблюдением полярности, указанной в маркировке.

13. При наличии угловых светильников в линии, установку рассеивателя производить, начиная с угловых версий.

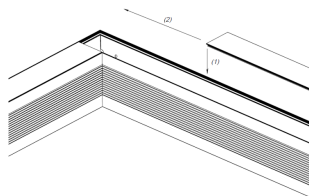

14. Стыковку рассеивателей в угловых версиях следует производить под углом 90 градусов, как показано на рисунке. При этом ножки длинного рассеивателя необходимо спилить на 3-5 мм напильником либо кусачками.

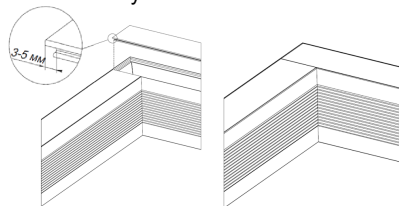

15. Использование светильников без рассеивателя ЗАПРЕЩЕНО!

Установку и подключение светильника должен выполнять специалист –электромонтажник, соответствующей квалификации.

Габаритные и установочные размеры светильника

1.



Схема подключения

1. Схема подключения светильника к питающей сети.



2. Схема подключения светильника к питающей сети с блоком резервного питания.

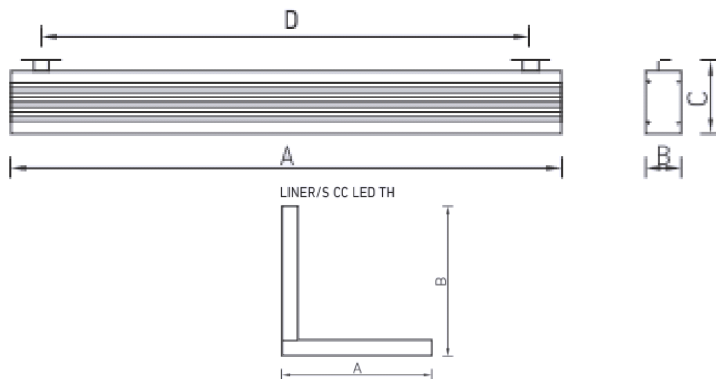
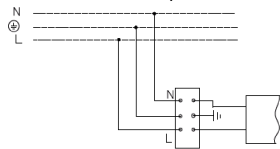
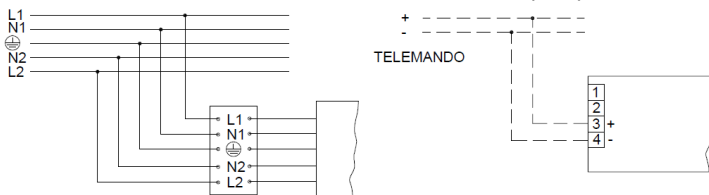

3. Схема подключения светильника к питающей сети с регулируемым драйвером по системе 1-10 V или системе DALI .

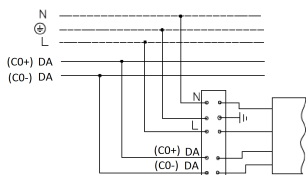

4. Схема подключения светильника к питающей сети с регулируемым драйвером по системе DALI и блоком резервного питания.

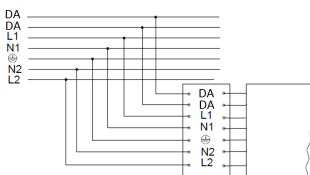

Гарантийные обязательства

- Завод-изготовитель обязуется безвозмездно отремонтировать или заменить светильник, вышедший из строя не по вине покупателя в условиях нормальной эксплуатации, в течение гарантийного срока.
- Светильник является обслуживаемым прибором. При установке светильника необходимо предусмотреть возможность свободного доступа для его обслуживания или ремонта. Завод-производитель не несет ответственности и не компенсирует затраты, связанные со строительными-монтажными работами и наймом специальной техники при отсутствии свободного доступа к светильнику для его обслуживания или ремонта.
- Гарантийный срок – 36 месяцев с даты поставки светильника.
- Гарантийные обязательства не признаются в отношении изменения оттенков окрашенных поверхностей и пластиковых частей в процессе эксплуатации.
- Гарантийный срок на блоки резервного питания (предоставляемые в комплекте с аккумуляторной батареей), а также на компоненты систем управления освещением (поставляемые без светильников), составляет 12 (двенадцать) месяцев с даты поставки.

- Световой поток в течение гарантийного срока сохраняется на уровне не ниже 70% от заявляемого номинального светового потока, значение коррелированной цветовой температуры и область допустимых значений коррелированной цветовой температуры в течение гарантийного срока - согласно приведенным в ГОСТ Р 54350.
- Гарантия сохраняется в течение указанного срока при условии, что сборка, монтаж и эксплуатация светильников производится специально обученным техническим персоналом и в соответствии с паспортом на изделие.
- Срок службы светильников в нормальных климатических условиях при соблюдении правил монтажа и эксплуатации составляет:
8 лет – для светильников, корпус и/или оптическая часть (рассеиватель) которых изготовлены из полимерных материалов.
10 лет – для остальных светильников.
- Производитель оставляет за собой право на внесение изменений в конструкцию изделия улучшающие потребительские свойства. Кроме того, производитель не несет ответственности за возможные опечатки и ошибки, возникшие при печати.
- Хранение.
Светильники должны храниться в отопляемых и вентилируемых складах, хранилищах с кондиционированием воздуха, расположенных в любом макроклиматическом районе при температуре от +5 до +40°С и относительной влажности не более 80%.
NiCd, NiMh аккумуляторы: Температурный диапазон +5 до +40°С
При длительном хранении более полугода рекомендуется производить заряд аккумуляторов – 5 циклов заряда-разряда.
Условия транспортирования светильников должны соответствовать группе “Ж” ГОСТ 23216.
Транспортировать в упаковке производителя любым видом транспорта при условии защиты от механических повреждений и непосредственного воздействия атмосферных осадков.
- Перед вводом светильника в эксплуатацию, с установленным в него блоком аварийного питания, желательно провести 3-4 цикла заряда-разряда батареи для достижения номинальной емкости аккумулятора.
Длительность зарядки 24 часа при нормируемой окружающей температуре и номинальном напряжении питания.

Свидетельство о приемке

Светильник соответствует ТУ 27.40.25-001-88466159-19 и признан годным к эксплуатации. Светильник сертифицирован.

Дата выпуска _____

Контролер _____

Упаковщик _____

Завод-изготовитель: ООО "МГК "Световые Технологии"

Адрес завода-изготовителя: 390010,Россия, г. Рязань, ул. Магистральная д.10 а.

Дата продажи _____

Штамп магазина

Более подробную информацию Вы можете найти на нашем сайте www.LTcompany.com

Телефон бесплатной горячей линии

8 800 333-23-77

Комплект поставки

- Світильник, шт - 1
- Паспорт, шт - 1
- Упаковка, шт - 1
- Кронштейн стельовий, шт - 2
- Ущільнювальні шайби, шт - 2
- Тільки для версій DR, CC: провід ПуГВ-1,5 білий - 2 шт; провід заземлення ПВ-3 (1х1,5) - 1 шт; гвинт М4х8 - 1 шт.

Призначення та загальні відомості

- Світильник підвісний, на напівпровідникових джерелах світла (світлодіодах) призначений для загального освітлення адміністративно-громадських приміщень.
- Джерело світла, що міститься в світильнику, може бути замінено тільки виробником або його сервісним агентом.
- Світильник відповідає вимогам безпеки "Технічного регламенту безпеки низьковольтного електричного обладнання", "Технічного регламенту з електромагнітної сумісності обладнання", ДСТУ EN 55015:2014 та ДСТУ 3680-98.
- Для світильників, що керуються по DALI протоколу, регулювання світлового потоку здійснюється в діапазоні від 1 до 100%.

Вказівки з техніки безпеки

Не проводити ніяких робіт зі світильником при поданій на нього напрузі.

Забороняється експлуатація світильника без захисного заземлення.

Робоче положення світильника повинно виключати можливість дивитися на джерело світла з відстані менше 0,5 м.

Забороняється експлуатація світильника з пошкодженим розсіювачем.

Забороняється самостійно проводити розбирання, ремонт або модифікацію світильника. У разі виникнення несправності необхідно відразу відключити світильник від мережі живлення та звернутися на завод-виробник або в спеціалізовану службу по ремонту та обслуговуванню світильників.

Світильник пройшов високовольтне випробування на електричну міцність ізоляції на основі вимог ГОСТ Р МЭК 60598-1-2011.

Світильники на напівпровідникових джерелах світла (світлодіодах) відносяться до малонебезпечних твердих побутових відходів та утилізуються відповідно до ГОСТ Р 55102-2012.



Забороняється накривати світильник теплоізоляційним матеріалом.

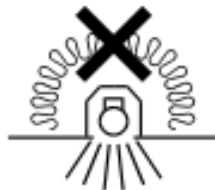

Правила експлуатації та установка

Експлуатація світильника повинна проводитися відповідно до «Правил технічної експлуатації електроустановок споживачів».

Установку, чистку світильника та заміну компонентів проводити тільки при відключеному живленні. Чистку розсіювача світильника виконувати в міру його забруднення, м'якою тканиною, змоченою в мильному розчині.

1. Інструмент що використовується:



2. Світильник LINER/S DR LED призначений для з'єднання в лінію. Система підвісів входить в комплект поставки. При установці в лінію необхідно замовити комплект торцевих кришок і розсіювач, довжиною відповідної довжини світлової лінії або довший її (в комплект поставки не входить). Кутувий елемент LINER / S CC LED призначений для з'єднання ліній.

3. Розпакувати світильник, зняти торцеві кришки та розсіювач. Зняти світлодіодний модуль, який тримається у корпусі на магнітах, тягнучи за торці видбивача.

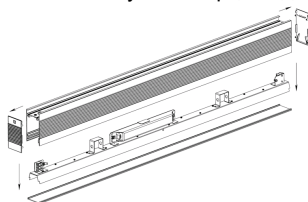

4. Зачистити провід живлення відповідно до малюнку. Завести провід живлення (максимальний діаметр – 8мм) через прохідний ізолятор до корпусу світильника. Закріпити корпус на опорній поверхні за допомогою стельових кронштейнів.

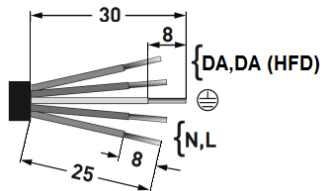

5. Закріпити на опорній поверхні стельові кронштейни на відстані D (вказано в таб.), Для версії 600 DR - в центрі корпусу, для кутових версій - 280мм від кожного краю, проклавши між кронштейном і стелею ущільнювальну шайбу (входять до комплекту поставки). Якщо в комплект поставки входять три кронштейни, при установці в робоче положення необхідно центральний кронштейн встановити в протилежну сторону щодо двох інших кронштейнів.

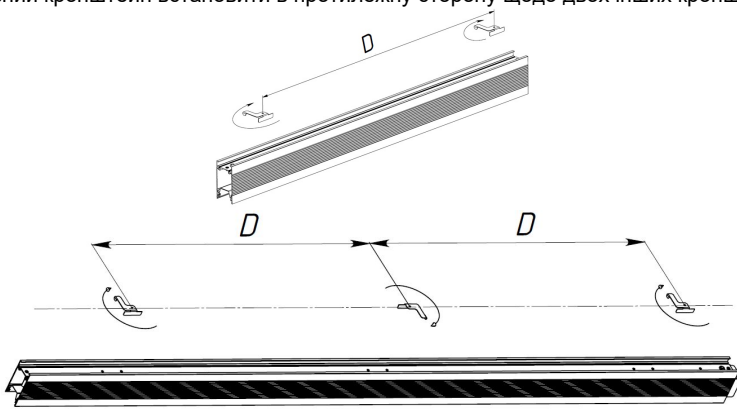

6. Для світильників що встановлюються в лінію.

6.1. Встановити корпус сусіднього світильника на з'єднувальну стяжку і зафіксувати з'єднання гвинтом M4x8 (входить до комплекту поставки). Момент затяжки не більше 0,4 Нм.

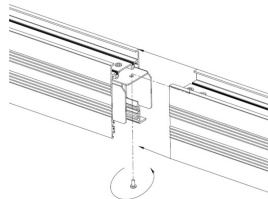

6.2. З'єднати в лінію необхідну кількість світильників.

7. Підвісити розсіювач з кластерами на пластикові тримачі корпусу (2 шт), Протягнувши вільний кінець тримача в отвір у платику розсіювача (2 шт).

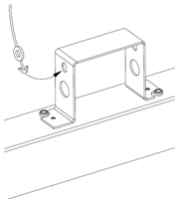

8. Для заземлення корпусів світильників з'єднати дрід заземлення, що йде від кожного корпусу з клеєюю заземлення колодки, або з клеєюю, установленою на платік драйверу.

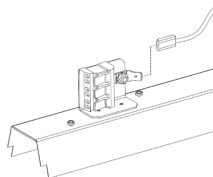

9. Для світильників що з'єднуються в лінію, з'єднати торцеві клеми заземлення сусідніх світильників проводами ПуГВ-1,5 білий 2шт. (L, N), дрід заземлення ПВ-3 (1x1,5) 1шт (входять в комплект поставки).

10. Установка кутового елемента аналогічна.

11. Підключити дрід живлення до клемної колодки відповідно до зазначеної полярності. Встановити підключений світлодіодний модуль в корпус світильника, встановити розсіювач і торцеві кришки. Для світлової лінії, торцеві кришки встановлюються на першій і останній світильник в лінії.

12. При використанні регульованого драйвера, керуючі дроти підключаються строго з дотриманням полярності, зазначеної у маркуванні.

13. При наявності кутових світильників в лінії, установку розсіювача виробляти, починаючи з кутових версій.

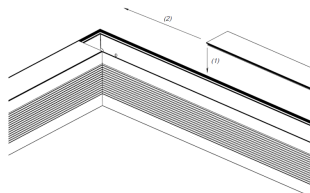

14. Стикування розсіювачів в кутових версіях слід проводити під кутом 90 градусів, як показано на малюнку. При цьому ніжки довгого розсіювача необхідно спилити на 3-5 мм напилком або кусачками.

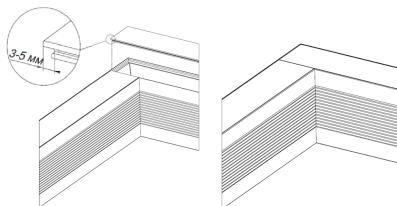

15. Використання світильників без розсіювача ЗАБОРОНЕНО!

Установку і підключення світильника повинен виконувати фахівець - електромонтажник, відповідної кваліфікації.

Габаритні та установочні розміри світильника

1.



Схема підключення

1. Схема підключення світильника до мережі живлення.



2. Схема підключення світильника до мережі живлення з блоком резервного живлення.

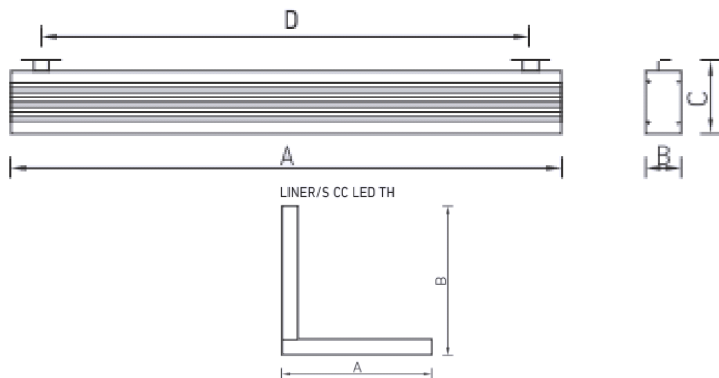
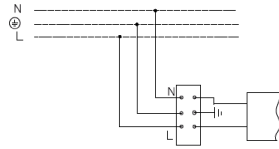
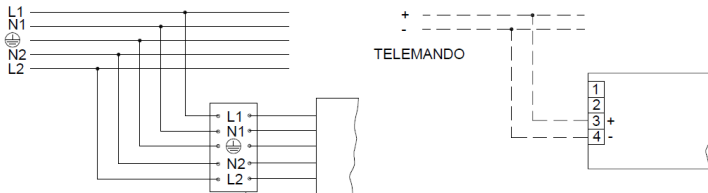

3. Схема підключення світильника до мережі живлення з регульованим драйвером за системою 1-10 V або системою DALI.

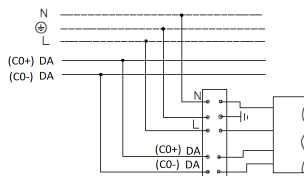

4. Схема підключення світильника до мережі живлення з регульованим драйвером по системі DALI та блоком резервного живлення.

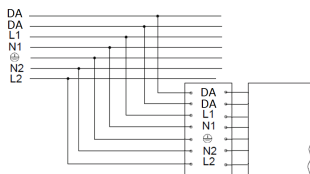

Гарантійні обов'язки

- Завод-виробник зобов'язується безкоштовно відремонтувати чи замінити світильник, який вийшов з ладу не з вини покупця за умов нормальної експлуатації та при дотриманні правил монтажу протягом гарантійного терміну.
- Світильник є обслуговуючим приладом. При установці світильника необхідно передбачити можливість вільного доступу для його обслуговування або ремонту. Завод-виробник не несе відповідальності та не компенсує витрати, пов'язані з будівельно-монтажними роботами та наймом спеціальної техніки при відсутності вільного доступу до світильника для його обслуговування або ремонту.
- Гарантійний термін - 36 місяців з дати поставки світильника.
- Гарантійні зобов'язання не визнаються щодо зміни відтінків пофарбованих поверхонь та пластикових частин в процесі експлуатації.
- Гарантійний термін на блоки резервного живлення (поставляються в комплекті з акумуляторною батареєю), а також на компоненти систем управління освітленням (що поставляються без світильників), становить 12 (дванадцять) місяців з дати поставки.

- Світловий потік протягом гарантійного терміну зберігається на рівні не нижче 70% від заявленого номінального світлового потоку, значення корелятивною колірної температури та область допустимих значень корельованих колірної температури протягом гарантійного терміну - згідно з наведеними в ГОСТ Р 54350.
- Гарантія зберігається протягом зазначеного строку за умови, що зборка, монтаж і експлуатація світильників проводиться спеціалізованим технічним персоналом і відповідно до паспорта на виріб.
- Термін служби світильників в нормальних кліматичних умовах при дотриманні правил монтажу та експлуатації становить:
8 років - для світильників, корпус та/або оптична частина (розсіювач) яких виготовлені з полімерних матеріалів.
10 років - для інших світильників.
- Виробник залишає за собою право на внесення змін в конструкцію виробу що покращують споживчі властивості. Крім того, виробник не несе відповідальності за можливі опечатки та помилки, що виникли при друку.
- Зберігання.
Світильник повинен зберігатися в опалювальних та вентилятованих складах, сховищах з кондиціонуванням повітря, розташованих в будь-якому макрокліматичному районі при температурі від +5 до + 40 ° С та відносній вологості не більше 80%
NiCd, NiMh акумулятори: Температурний діапазон +5 до +40°С
При тривалому зберіганні понад півроку рекомендується проводити заряд акумуляторів - 5 циклів заряду розряду. Умови транспортування світильників повинні відповідати групі "Ж" ГОСТ 23216.
Транспортувати в упаковці виробника будь-яким видом транспорту за умови захисту від механічних пошкоджень та безпосереднього впливу атмосферних опадів.
- Перед введенням світильника в експлуатацію, з встановленим в нього блоком аварійного живлення, бажано провести 3-4 циклу заряду-розряду батареї для досягнення номінальної ємності акумулятора.
Тривалість зарядки 24 години при нормованій навколишньої температури та номінальній напрузі живлення.

Свідоцтво про приймання

Світильник відповідає ТУ 27.40.25-001-88466159-19 та визнаний придатним до експлуатації.
Світильник сертифікований.

Дата випуску _____

Контролер _____

Пакувальник _____

Завод-виробник: ТОВ "МГК "Світлові Технології"

Адреса заводу-виробника: 390010, Росія, м. Рязань, вул. Магістральна д. 10 а.

Дата продажу _____

Штамп магазину

Більш детальну інформацію Ви можете знайти на нашому сайті www.LTcompany.com

Телефон безкоштовної гарячої лінії

0038 044 364 2424

Жеткізілім жиынтығы

- Шамдал, дана - 1
- Төлқұжат, дана - 1
- Орам, дана - 1
- Төбенің кронштейн, дана - 2
- Нығыздауыш тығырықтар, дана - 2
- Тек нұсқалары DR, CC үшін: сымдарға ПуГВ 1.5-ақ, 2 дана, жер сымдарға PV-3 (1x1,5) 1 дана, винт M4x8, 1 дана.

Міндетті және жалпы мәліметтер

- аспалы шамшырақ, жартылай өткізгішті жарық көздерінде (жарық диодтарында) әкімшілік-қоғамдық үй-жайларды жалпы жарықтандыру үшін арналған.
- Шамшырақтың қуаттандыру көзін өндіруші немесе оның қызмет көрсету агенті арқылы ауыстырыға болады.
- Шам КО ТР 004/2011 "төмен вольтты жабдықтардың қауіпсіздігі туралы", КО ТР 020/2011 "техникалық құралдардың электромагниттік үйлесімділігі", ЕЭО ТР 037/2016 "Электротехника және радиоэлектроника бұйымдарында қауіпті заттарды қолдануды шектеу туралы" талаптарына сәйкес келеді.
- DALI хаттамасымен басқарылатын шырақтар үшін жарық ағынының реттелімі 1 мен 100 % диапазонында орындалады.

Міндеті және жалпы мәліметтер

- Тоқ жүйесінде кернеу берген кезде шамшашырақпен ешқандай жұмыс жүргізуге болмайды.

- Қорғаныс жерге қосу қамтамасыз етілмеген шамшырақты эксплуатациялауға тыйым салынады.

- Шамшырақтың жұмыс орны жарық көзіне 0,5 м кем қашықтықтан қарау мүмкіндігін шектейтіндей орналасуы керек.

- Шашыратқышы бүлінген шамшырақты эксплуатациялауға тыйым салынады.



- Шамдалды түрлендіру, жөндеу немесе өздігінен бөлшектеу тыйым салынады. Жарамсыздығы байқала бастаған кезде шамдалды жеткізу желісінен өшіру керек және зауыт-өндірушіге немесе арнайы жөндеу мен қызмет көрсету орталықтарына көрсету керек.

- Шамшырақ оқшаулаушытығының жоғарғы кернеулі токты өткізбейтіні оқшаулау қабатын тексеру сынағында дәлелденді және МЕМСТ Р МЭК 60598-1-2011 талаптарына сай.

- Жартылай өткізгіш Жарық көздеріндегі (жарықдиодты) шамдар аз қауіпті қатты тұрмыстық қалдықтарға жатады және Р 55102-2012 ГОСТ сәйкес кәдеге жаратылады.

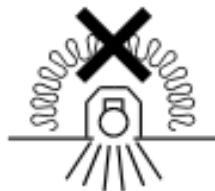

Шамшырақты жылуоқшаулағыш матамен жабуға тыйым салынады.

Пайдалану және орнату қондыру ережелері

Шамшырақтың пайдалану "Тұтынушылардың электр қондырғыларын техникалық пайдалану ережелеріне" сәйкес келуі керек.

Орнату, шамды тазалау және компоненті ауыстыру тек тоқтан ажыратылған кезде жүргізуге болады. Шамшырақтың шашыратқышын ластанған сайын сабын ерітіндісінде суланған жұмсақ матамен тазалау қажет.

1. Қолданылатын сайман:



2. LINER/S DR LED шамшырақтары желіге қосу үшін арналған. Аспалардың жүйесі жеткізілім жиынтығына кіреді. Желіге орнатар кезінде түпкілікті қақпақтар жиынтығына және шашыратқышға тапсырыс беру керек, ұзындығы жарық сызығының ұзындығына немесе ұзынырақ болған кезде (жиынтыққа кірмейді). LINER/S CC LED бұрыштық элементі желілерді жалғастыруға арналған.

3. Шамдалды орамнан алып, кесікті қақпақты және шашыратқышты шешіңіз. Корпуста магнитпен ұсталатын жарық диодты модульді шешіңіз.

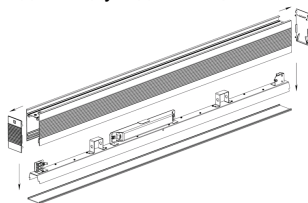

4. Монтаж кесілген шығыс дайындау және суретте көрсетілгендей қуат сымын тазалау. Желілік сымдарды шамдал корпусындағы өткізу оқшаулағышы арқылы өткізіңіз (қуат сымының максималды диаметрі - 8мм). Шамдалды корпусының тіректік бетіне төбелік кронштейндер көмегімен бекітіңіз (жеткізілген заттар құрамына кіреді).

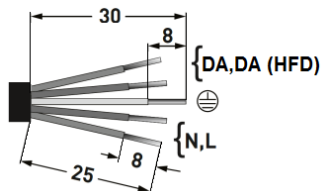

5. D қашықтықта (кестеде көрсетілген) сүйеніш бетке төбелік кронштейндерді нығайтыңыз, 600 DR нұсқасы үшін-тұрқы ортасында, бұрыштық нұсқа үшін-әр шетінен 280 мм, кронштейн мен төбе арасына нығыздаушы тығырықты (жеткізілім жиынтығына кіреді) сала отырып. Егер жеткізілім жиынтығына үш кронштейн кірсе, жұмыстық күйге орнатар кезде орталық кронштейнді басқа екі кронштейнге қатысты қарама қарсы жағына орнату керек.

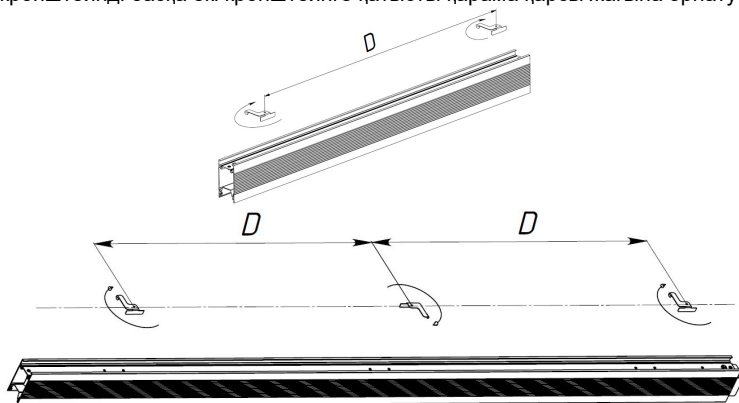

6. Қатарлап орналасқан шамшырақтар үшін.

6.1. Көршілес тұрған шамшырақ тұрқысын жалғасатын тұтастырғышқа орнатыңыз және M4x8 бұрамасымен байланыс орнатыңыз (жиынтыққа кіреді). Тығыздау моменті 0,4 Нм-тан аспайды.

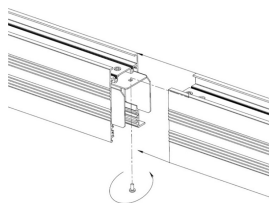

6.2. Қажетті шамшырақтарды желіге қосыңыз.

7. Кластерлік жарық шағылыстыруды корпустың пластик ұстағышына ілу керек (2 дана), пластика жарық шағылыстырудың бұрандасынан ұстауыштың бос ұшың өткізу керек (2 дана).

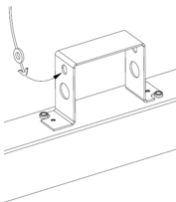

8. Шамшырақтың тұрқысын жерге орналастыру үшін жерге тұйықтау сымын қосыңыз, тұйықталу клеммалы қалпы бар әрбір шамшырақтан келетін, немесе клеммамен, драйвер құйылмашығында орналасқан.

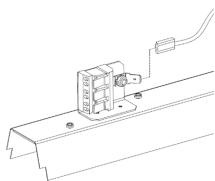

9. Желіде жалғасқан шамшырақтар үшін, көршілес шамшырақтарды жерге тұйықталған соңы бар 2 дана ПуГВ-1,5 ақ сымымен жалғаңыз. (L, N), 1 дана ПВ-3 (1x1,5) жерге тұйықтау сымы (жиынтыққа кіреді).

10. Бұрыштық элементті орнату тармаққа ұқсас.

11. Белгіленген полюстерге сәйкес қуат көзі сымдарын клемдік қалыпқа қосыңыз. Іске қосылған LED модулін шамшырақтың тұрқысына орнатыңыз, шашыратқыш пен түпкілікті қақпақтарды орнатыңыз. Жарық сызықтары үшін түпкілікті қақпақшалар бірінші және соңғы шамшырақтарға орнатылады.

12. Диммирлеуші драйверді пайдаланғанда, басқарушы сымдары таңбалауда көрсетілген полярлықты қатаң сақтай отырып қосылады.

13. Егер желіде бұрыш жарықтары болса, шашыратқышты орнату бұрыш жақтарынан басталады.

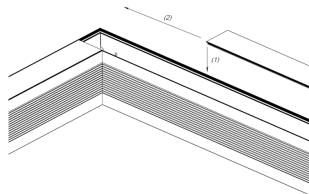

14. Бұрыштық нұсқадағы шашыратқыш тоғысуларын суретте көрсетілгендей 90 градус бұрышпен орнату керек. Шашыратқыш аяғы ұзын болған жағдайда 3-5 мм егеу керек немесе тістеуікпен егеп тастау керек.

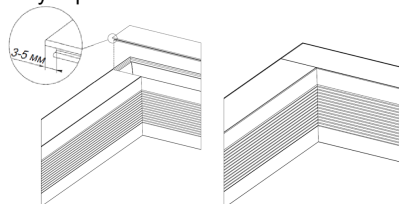

15. Шашыратқышсыз шамшырақты қолдану ТЫЙЫМ САЛЫНҒАН!

Шамшырақты орнату және қосу жұмыстарын маман - біліктілігі сәйкес электрмонтаждаушы орындауы керек.

Шамшырақтың габариттік және орнату өлшемдері

1.

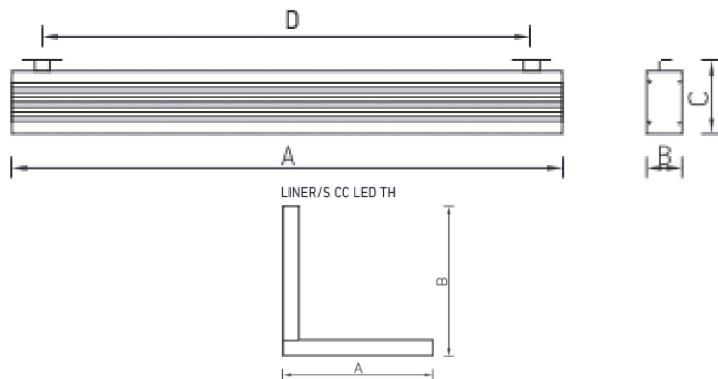

Қосу сызбасы

1. Шамдалдың қуаттандыру желісіне қосылу сызбасы.

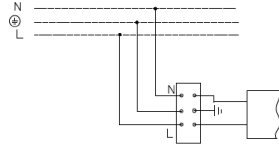

2. Резервтік қуаттандыру блогы бар қуаттандыру желісіне қосу сұлбасы.

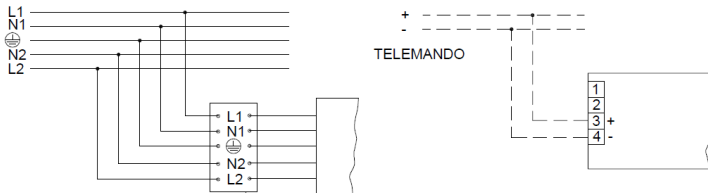

3. Шамдалдың 1-10 V немесе DALI жүйесі бойынша реттейтін драйвері бар қуаттандыру желісіне қосылу сызбасы.

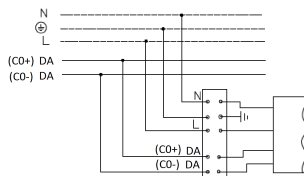

4. DALI жүйесі бойынша шырақты реттелетін драйвері бар қуат көзі желісі мен резервтік қуат көзі блогына қосу сұлбасы.

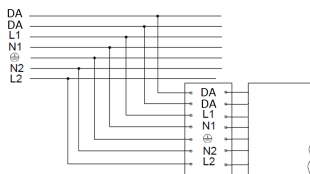

Кепілдік міндеттемелері

- Өндіруші зауыт кепілдік мерзім кезеңінде қалыпты пайдаланылған және орнату ережелері сақталған жағдайда сатып алушының кінәсінен тыс істен шыққан шамшырақты ақысыз жөндеуге немесе алмастыруға міндеттенеді.
- Шамшырақ қызмет көрсету құрылғысы боп табылады. Шамшырақты қондырғанда оның еркін қызмет көрсету немесе жөндеу кезіндегі кедергісіз қол жеткізуін қамтамасыз ету қажет. Өндіруші-зауыт шамшырақтың техникалық қызмет көрсету немесе жөндеу жұмыстарын өткізу үшін шамшыраққа еркін қол жеткізу болмаған кезде құрылыс жұмыстары немесе арнайы жабдықтарды жалдауға байланысты шығындарды өтемейді және оған жауапты емес.
- Кепілдік мерзімі - шамшырақ жеткізілген күннен бастап 36 ай.
- Кепілдік міндеттері эксплуатация барысында боялған беттің және пластик беттердің өзгеруіне орындалмайды.

- Резервтік қоректендіру блоктарының (аккумулятор батареясымен жинақта жеткізілетін), сонымен бірге жарықтандыруды басқару жүйесінің құраушыларының кепілдік мерзімі жеткізілген күннен бастап 12 (он екі) айды құрайды.
- Жарық ағыны кепілдік мерзімінің барысында ұсынылатын номинал жарық ағынынан 70% төмен емес деңгейінде сақталады, кепілдік мерзімінің барысында өзгертілген түс температурасының мәні және өзгертілген түс температурасының рұқсат етілген мәндерінің аумағы - ГОСТ Р 54350 келтірілген мәндерге сәйкес.
- Жинақтау, қондыру және қызмет көрсетуі өнімге берілген төлқұжатқа сәйкес келетін болса, кепілдік көрсетілген мерзімге дейін сақталынады.
- Қалыпты климаттық жағдайда монтаж және эксплуатация ережелерін орындаған кезде шамшырақтардың жарамдылық мерзімі келесідей болады:
8 жыл - корпусы және/немесе оптикалық бөлігі (шашыратқыш) полимер материалдан жасалған,
10 жыл - басқа шамдалдар үшін.
- Өндірушіде осы бұйымның құрылымына тұтыну қасиеттерін жақсарту мақсатында өзгерістер енгізу құқығы болады. Сонымен қатар, өндіруді баспа барысындағы баспа қателері мен басқа да қателер үшін жауапты болмайды.
- Сақтау және тасымалдау.
Шамдал жылытылатын және желдетілетін, ауаны баптайтын қоймаларда сақталуы тиіс,кез-келген макроклиматты аймақтарда температурасы +5 тан +40°С дейін және қатысты ылғалдылығы 80% көп емес жағдайда бейімделінген.
NiCd, NiMh аккумуляторлары: Температуралық диапазондары +5 до +40°С
Жарты жылдан астам уақытта сақтау үшін аккумулятор қуаттандыруы -5 қуатсыздандыру циклімен істен шығуы ұсынылады. Шамдалдарды тасысалдау шарттары МЕМСТ 23216 «Ж» тобымен сәйкес болуы қажет.
Кез келген тасымалмен өндірушінің қаптамасымен тасымалдауға болады, тек механикалық ақаулардан сақтық және атмосфералық шөгү ықпал етуінен шарты болған жағдайда.
- Апаттық қуат беру блогы орнатылған шамдалды пайдалануға жібермес бұрын батареясының 3-4 циклмен заряд-разрядтауын өткізу керек, аккумулятордың белгіленген сыйымдылығына жету үшін.
Қоршаған орта температурасы нормаланған және қуат көзінің кернеуі номинальды болған кезде зарядканың ұзақтығы 24 сағат.

Қабылдау туралы куәлік

Шырақ ТУ 27.40.25-001-88466159-19 сәйкес және қолдануға жарамды болып табылды. Шырақ сертифицикатталған.

Шығарылған

күні _____

Контроллер _____

Ораушы _____

Өндіруші зауыт: "МГК"ЖШҚ Жарық Технологиялары""

Өндіруші зауыттың мекен-жайы: 390010, Ресей, Рязань қ., Магистральная көш., 10 а үй.

Сату күні _____

Дүкен мөртаңбасы

Толық ақпаратты сіз біздің веб-сайтымызда www.LTcompany.com көре аласыз.

Тегін желісінің телефоны

8 800 099-77-70

06.01.2020 2:05:48