





ARCTIC PC/SMC

-  Паспорт
-  Паспорт
-  Төлқұжат
-  Manual









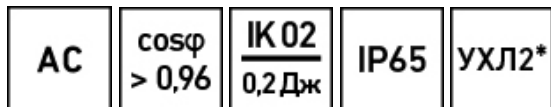

Наименование	Артикул	Номин. мощность, Вт	Класс защиты от поражения эл. током	Цоколь	КПД опт. сист., %
Найменування	Артикул	Номін. потужність, Вт	Клас захисту від ураження ел. струмом	Цоколь	ККД опт. сист. %
Атауы	Артикул	Номинал қуаты, В	Электр тоғымен зақымданудан қорғау класы	Іргесі	ПӘК-оптикалық жүйесі. %
Name	Article	Rated Power, W	Electrical protection class	Base type	Optical system efficiency, %
ARCTIC 118 (PC/SMC) HF	1069000030	18	I	G13	70
ARCTIC 118 (PC/SMC) HF class II	1069006510		II		
ARCTIC 135 (PC/SMC) HF	1069000060	35	I	G5	
ARCTIC 135 (PC/SMC) HF ES1 *	1069000980				
ARCTIC 136 (PC/SMC) HF	1069000090	36	I	G13	
ARCTIC 136 (PC/SMC) HF AC/DC	1069007410				
ARCTIC 136 (PC/SMC) HF class II	1069007020		II		
ARCTIC 136 (PC/SMC) HF ES1 *	1069000100				
ARCTIC 149 (PC/SMC) HF	1069005240	49	I	G5	
ARCTIC 154 (PC/SMC) HF	1069000170	54			
ARCTIC 154 (PC/SMC) HF ES1 *	1069000180				
ARCTIC 158 (PC/SMC) HF	1069000220	58		G13	
ARCTIC 158 (PC/SMC) HF ES1 *	1069005300				

Время раб. в ав. реж.	Световой поток в аварийном режиме	Масса, кг	Длина(A), мм	Ширина (B), мм	Высота(C), мм	Установочный размер (D), мм
Час роботи в аварійному режимі	Світловий потік в аварійному режимі	Маса, кг	Довжина (A), мм	Ширина (B), мм	Висота (C), мм	Установчий розмір (D),мм
Апаттық режимде жұмыс уақыты	Апаттық режимдегі жарық ағыны	Салмағы, кг	Ұзындығы (A), мм	Ені (B), мм	Биіктігі (C), мм	Орнату өлшемі (D),мм
Emergency state operation time	Luminous flux in emergency state	Weight, kg	Length (A), mm	Width (B), mm	Height (C), mm	Setting dimension (D),mm
-	-	1,3	671	100	110	444
		1,4				
		2,6	1 582	96		1 234
1	10%	3,85	1 577	100	113	1 230
-	-	2,15	1 280			96
		2,35				
2,5	10%	2,8		100		
-	-	2,5	1 582	96	110	1 234
		2,25	1 280	100		932
2	7%	2,7				
-	-	3,4	1 582	96	110	1 234
2	6%					

Наименование	Артикул	Номинал. мощность, Вт	Класс защиты от поражения эл. током	Цоколь	КПД опт. сист., %	
Найменування	Артикул	Номін.потужність, Вт	Клас захисту від ураження ел. струмом	Цоколь	ККД опт. сист. %	
Атауы	Артикул	Номинал қуаты, В	Электр тоғымен зақымданудан қорғау класы	Іргесі	ПӘК-оптикалық жүйесі. %	
Name	Article	Rated Power, W	Electrical protection class	Base type	Optical system efficiency, %	
ARCTIC 214 (PC/SMC) HF	1069000290	28	I	G5	86	
ARCTIC 218 (PC/SMC) HF	1069000310	36		G13	70	
ARCTIC 218 (PC/SMC) HF ES1 *	1069000320					
ARCTIC 228 (PC/SMC) HF	1069000340	56		G5	86	
ARCTIC 228 (PC/SMC) HF ES1 *	1069000360					
ARCTIC 235 (PC/SMC) HF	1069000420	70		II	G13	64
ARCTIC 235 (PC/SMC) HF with metal clips	1069000430					
ARCTIC 236 (PC/SMC) HF	1069000530	72				
ARCTIC 236 (PC/SMC) HF class II	1069000450					
ARCTIC 236 (PC/SMC) HF class II AC/DC	1069003300					
ARCTIC 236 (PC/SMC) HF ES1 *	1069000540					
ARCTIC 236 (PC/SMC) HF with metal clips	1069000560					
ARCTIC 249 (PC/SMC) HF	1069000640				98	
ARCTIC 254 (PC/SMC) HF	1069000650	108			G5	86
ARCTIC 254 (PC/SMC) HF with metal clips	1069000690					
ARCTIC 258 (PC/SMC) HF	1069000850	116	G13		70	
ARCTIC 258 (PC/SMC) HF ES1 *	1069001120					

Время раб. в ав. реж.	Световой поток в аварийном режиме	Масса, кг	Длина(А), мм	Ширина (В), мм	Высота(С), мм	Установочный размер (D), мм	
Час роботи в аварійному режимі	Світловий потік в аварійному режимі	Маса, кг	Довжина (А), мм	Ширина (В), мм	Висота (С), мм	Установчий розмір (D),мм	
Апаттық режимде жұмыс уақыты	Апаттық режимдегі жарық ағыны	Салмағы, кг	Ұзындығы (А), мм	Ені (В), мм	Биіктігі (С), мм	Орнату өлшемі (D),мм	
Emergency state operation time	Luminous flux in emergency state	Weight, kg	Length (A), mm	Width (B), mm	Height (C), mm	Setting dimension (D),mm	
-	-	1,5	671	170	110	445	
		1,8					
3	12%	2,85					
-	-	3	1 278			932	
2,5	13%	3,7					
-	-	3,8	1 578			1 234	
		3	1 278				932
		3,7					
2,5	10%	3,6					
-	-	3	1 578			1 234	
		3,8					
		3,2	1 278			932	
		3,8	1 578	1 234			
2	6%	4,5	1 578	1 234			

RU Примечания:

- Допуск на указанные номинальные значения мощности $\pm 10\%$.
- Допуск на указанное номинальное значение массы $\pm 10\%$.
- Светильники рассчитаны для работы в сети переменного тока 230-240 В, 50-60 Гц ($\pm 0,4$ Гц).
- Питающая сеть должна быть защищена от коммутационных и грозовых импульсных помех.
- Качество электроэнергии должно соответствовать ГОСТ 32144-2013.
- Для светильников с блоком резервного питания: Батарея поддерживает работу светильника не менее «см. таблицу».
- Световой поток в аварийном режиме составляет «см. таблицу».
- Световой поток в аварийном режиме, указанный в %, является процентным содержанием от номинального потока.
- Световой поток светильника определяется типом установленной лампы.
- Климатическое исполнение УХЛ2* соответствует ГОСТ 15150-69, нижнее рабочее значение окружающего воздуха -20°C , верхнее рабочее значение окружающего воздуха $+40^{\circ}\text{C}$.
- *Для этих светильников значение допустимой окружающей температуры следующее:
 - ARCTIC 135 (PC/SMC) HF ES1 +0..+40
 - ARCTIC 136 (PC/SMC) HF ES1 +0..+40
 - ARCTIC 154 (PC/SMC) HF ES1 +0..+40
 - ARCTIC 158 (PC/SMC) HF ES1 +0..+40
 - ARCTIC 218 (PC/SMC) HF ES1 +0..+40
 - ARCTIC 228 (PC/SMC) HF ES1 +0..+40
 - ARCTIC 236 (PC/SMC) HF ES1 +0..+40
 - ARCTIC 258 (PC/SMC) HF ES1 +0..+40
- Степень IP соответствует ГОСТ 14254-96.
- Тип рассеивателя: Прозрачный рассеиватель.
- Тип лампы: ЛЛ - Люминесцентная лампа
- Светильник соответствует группе механического исполнения М2 по ГОСТ 17516.1-90.
- Подробнее об указанных в таблице размерах светильника смотрите в разделе "Габаритные и установочные размеры светильника".

UKR Примітка:

- Допуск на вказані номінальні значення потужності $\pm 10\%$.
- Допуск на вказане номінальне значення маси $\pm 10\%$.
- Світильники розраховані для роботи в мережі змінного струму 230-240 В ($\pm 10\%$), 50-60 Гц ($\pm 0,4$ Гц).
- Мережа живлення повинна бути захищена від комутаційних та грозових імпульсних перешкод.
- Якість електроенергії повинна відповідати ГОСТ 13109-97.
- Для світильників з блоком резервного живлення: Батарея підтримує роботу світильника не менше «см. таблицю».
- Світловий потік в аварійному режимі складає «див. таблицю».
- Світловий потік в аварійному режимі, зазначений в %, являється процентним вмістом від номінального потоку.
- Світловий потік світильника визначається типом встановленої лампи.
- Кліматичне виконання УХЛ2 * відповідає ГОСТ 15150-69, нижнє робоче значення навколишнього повітря -20°C , верхнє робоче значення навколишнього повітря $+40^{\circ}\text{C}$.
- * Для цих світильників значення допустимої навколишньої температури наступне:
 - ARCTIC 135 (PC/SMC) HF ES1 +0..+40

- ARCTIC 136 (PC/SMC) HF ES1 +0..+40
- ARCTIC 154 (PC/SMC) HF ES1 +0..+40
- ARCTIC 158 (PC/SMC) HF ES1 +0..+40
- ARCTIC 218 (PC/SMC) HF ES1 +0..+40
- ARCTIC 228 (PC/SMC) HF ES1 +0..+40
- ARCTIC 236 (PC/SMC) HF ES1 +0..+40
- ARCTIC 258 (PC/SMC) HF ES1 +0..+40
- Ступінь IP відповідає ГОСТ 14254-96.
- Тип розсіювача:Прозорий розсіювач.
- Тип лампи: ЛЛ -Люмінесцентна лампа
- Світильник відповідає групі механічного виконання M2 за ГОСТ 17516.1-90.
- Детальніше про зазначені в таблиці розміри світильника дивіться в розділі "Габаритні та установочні розміри світильника".

kaz Ескертулер:

- $\pm 10\%$ көрсетілген номиналды қуаттылығының мәндеріне рұқсат.
- $\pm 10\%$ салмақтығы, көрсетілген жарық ағының номиналды мәндеріне рұқсат.
- Шамшырақтар 230-240 В ($\pm 10\%$), 50-60 Гц ($\pm 0,4$ Гц) айнымалы тоқ желісінде жүйесінде жұмыс жасауға есептелінген.
- Қуаттандыру желісі коммуникациялық және найзағай кедергілерінен қорғанылуы тиіс.
- Электр энергиясының сапасы ГОСТ 32144-2013 сәйкес келу керек.
- Резервтік қуаттандыру блогы бар шамшырақтар үшін: Батарея шамшырақтың қамтамасыз жұмысын кемінде «кестені қараңыз».
- Апаттық режимде жарық ағыны құрайды "кестені қараңыз".
- % көрсетілген апаттық режимдегі жарық ағыны номинал ағынның пайыздық мөлшері болып табылады.
- Шамшырақтың жарық ағыны белгіленген шамдар түрімен анықталады.
- Ауа райының мәні ОСК2* 15150-69 МЕМСТ-іне , қоршаған ауаның төмен жұмыс мәні -20°C , қоршаған ауаның жоғарғы жұмыс мәні сәйкес келеді $+40^{\circ}\text{C}$.
- *Осы шамшырақтар үшін рұқсат етілген қоршаған температуралық нұсқаулар келесі болады:
- ARCTIC 135 (PC/SMC) HF ES1 +0..+40
- ARCTIC 136 (PC/SMC) HF ES1 +0..+40
- ARCTIC 154 (PC/SMC) HF ES1 +0..+40
- ARCTIC 158 (PC/SMC) HF ES1 +0..+40
- ARCTIC 218 (PC/SMC) HF ES1 +0..+40
- ARCTIC 228 (PC/SMC) HF ES1 +0..+40
- ARCTIC 236 (PC/SMC) HF ES1 +0..+40
- ARCTIC 258 (PC/SMC) HF ES1 +0..+40
- Қорғау дәрежесі IP, МЕМСТ 14254-96 сәйкес келеді.
- Қорғаныш шыны түрі:Жылтыр шашыратқыш.
- Шам түрлері :ЛЛ - Люминисцентті шам
- МЕМСТ 17516-1-90 бойынша шамдал М2 механикалық орындау тобына сәйкес келеді.
- Кестеде көрсетілген шамдалдың өлшемдері туралы толығырақ мәліметті "Шамдалдың габариттік және орнату өлшемдері" бөлімінен қараңыз.

en Notes:

- Rated power tolerance $\pm 10\%$.
- Weight tolerance $\pm 10\%$.
- The luminaries are made to be powered from AC 230-240 V ($\pm 10\%$), 50-60 Hz (± 0.4 Hz).
- The supply mains have to be protected from communication and electric impulse noise.

- Mains power quality must comply with GOST 32144-2013.
- For luminaries with backup power supply unit: The battery will power the luminaire for at least "see table".
- Luminous flux in emergency mode "see table".
- Luminous flux in emergency mode shown in %, is percentile part of nominal value.
- Luminaire's luminous flux depends on lamp type installed.
- Climatic version Clm App2 * according to GOST 15150-69, lowest operating temperature of surrounding air -20°C, highest operating temperature or surrounding air +40°C.
- *This luminaries have following allowable ambient temperature range:
 - ARCTIC 135 (PC/SMC) HF ES1 +0..+40
 - ARCTIC 136 (PC/SMC) HF ES1 +0..+40
 - ARCTIC 154 (PC/SMC) HF ES1 +0..+40
 - ARCTIC 158 (PC/SMC) HF ES1 +0..+40
 - ARCTIC 218 (PC/SMC) HF ES1 +0..+40
 - ARCTIC 228 (PC/SMC) HF ES1 +0..+40
 - ARCTIC 236 (PC/SMC) HF ES1 +0..+40
 - ARCTIC 258 (PC/SMC) HF ES1 +0..+40
- The luminaire corresponds to the ingress protection class IP according to IEC 60529.
- Diffuser type: Transparent diffuser.
- Lamp type: ЛЛ - Fluorescent lamp
- The luminaire corresponds to mechanical version group.
- For further information regarding luminaire's dimensions shown in table see "Overall and installation dimensions" section.

Комплект поставки

- Светильник, шт - 1
- Упаковка, шт - 1
- Паспорт, шт - 1
- Стартеры (для светильников с ЭмПРА), по числу ламп, шт - 1
- Гермоизолятор, шт - 2
- Шайба М6, шт - 2
- Шайба резиновая, шт - 2
- Комплект крепления ARCTIC (2) на трос (поставляется по отдельному заказу), шт - 1

Назначение и общие сведения

- Светильник потолочный, предназначен для освещения помещений с повышенной влажностью.
- Светильник соответствует требованиям безопасности ТР ТС 004/2011 «О безопасности низковольтного оборудования», ТР ТС 020/2011 «Электромагнитная совместимость технических средств», ГОСТ CISPR 15-2004 (напряжение промышленных радиопомех) и ГОСТ Р 51317.3.2-2006 (гармонические составляющие тока).

Указания по технике безопасности

- Не производить никаких работ со светильником при поданном на него напряжении.

- Запрещается эксплуатация светильника без защитного заземления (для светильников с I классом защиты).



- Запрещается эксплуатация светильника с поврежденным рассеивателем.



- Запрещается самостоятельно производить разборку, ремонт или модификацию светильника. В случае возникновения неисправности необходимо сразу отключить светильник от питающей сети.

- Светильник прошел высоковольтное испытание на электрическую прочность изоляции на основании требований ГОСТ Р МЭК 60598-1-2011

- Запрещается накрывать светильник теплоизолирующим материалом.

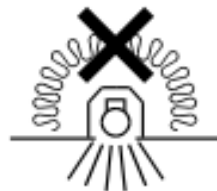

Правила эксплуатации и установка

Эксплуатация светильника должна производиться в соответствии с «Правилами технической эксплуатации электроустановок потребителей». Установку, чистку светильника и замену компонентов производить только при отключенном питании. Очистку рассеивателя светильника производить по мере его загрязнения, мягкой тканью, смоченной в мыльном растворе.

1. С распакованного светильника снять рассеиватель, вынуть монтажную панель; вынуть комплект установочных пластин (для светильника с корпусом из поликарбоната).

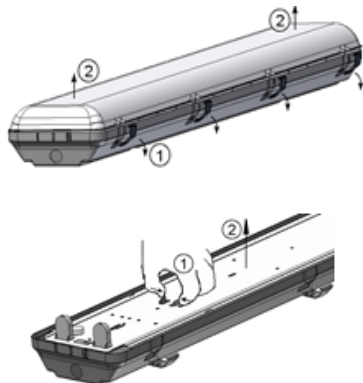

2. Установка корпуса.

2.1. Установка на опорную поверхность. Просверлить установочные отверстия на поверхности потолка и в корпусе светильника на расстоянии L : (на рис. а - шайба резиновая; б - шайба металлическая М6)

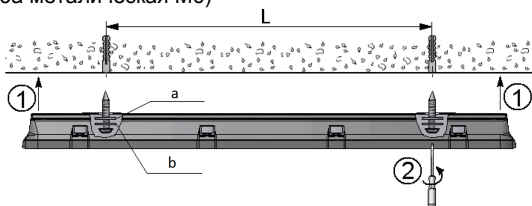

2.2. Установка на подвесах. Просверлить установочные отверстия в корпусе светильника на расстоянии L : (на рис. а - шайба металлическая М6; б - шайба резиновая; с - гайка М6)

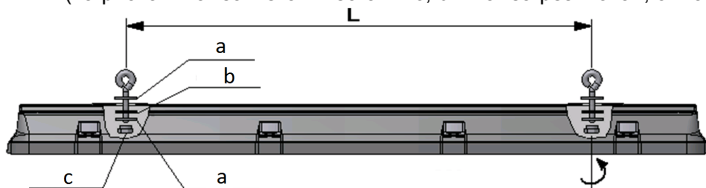

3. Ввести сетевые провода в корпус светильника через гермоизолятор, в котором предварительно сделать отверстие, профиль которого должен соответствовать профилю вводимого кабеля, но иметь меньшие габаритные размеры. Гермоизоляторы вставить в уплотняемые отверстия корпуса.

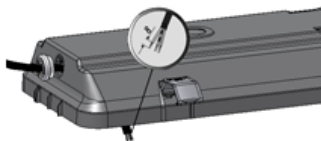

4. Подключить сетевой провод к клеммной колодке на монтажной панели в соответствии с указанной полярностью

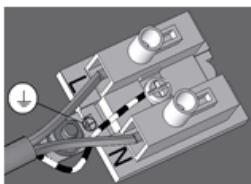

5. При использовании регулируемого ЭПРА, управляющие провода подключаются строго с соблюдением полярности, указанной в маркировке.

6. При использовании блока резервного питания подключение осуществляется следующим образом (масса светильника увеличивается на 0,7 кг):

6.1. Провода питания подключить к клеммной колодке в соответствии с указанной полярностью на клеммы L1, N1.

6.2. Подключить к контактным зажимам L2, N2 питающие провода, обеспечивающие непрерывный заряд батареи.

6.3. К контактным зажимам 1,2 вместо перемычки можно присоединить выключатель, исключающий срабатывание резервного источника питания и разряд батареи в нерабочее время.

7. Вщелкнуть монтажную панель в корпус светильника. Вставить люминесцентные лампы.

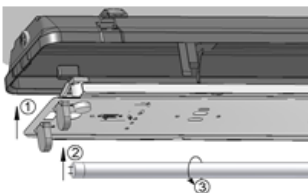

8. Одеть рассеиватель на корпус светильника и закрепить его защелками.

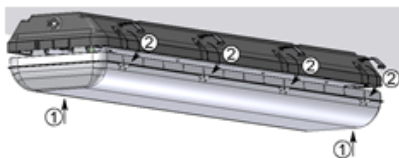

9. Схема электрических соединений приведена на корпусе ЭПРА.

10. Для предотвращения отщелкивания пластмассовых защелок под воздействием внешних механических факторов предусмотрена возможность фиксации защелок (через заранее подготовленные в них отверстия) самонарезающими винтами 3,5x9,5 или 3x10 (в комплект поставки не входят).

11. При замене стартеров следует обратить внимание, что из-за большой термической нагрузки на них необходимо использовать стартера, выполненные в корпусе из термостойких материалов – поликарбоната или алюминия, например, таких фирм как Sylvania, Philips.

Установку и подключение светильника должен выполнять специалист –электромонтажник, соответствующей квалификации.

Габаритные и установочные размеры светильника

1.



Схема подключения

1. Схема подключения светильника к питающей сети.



2. Схема подключения светильника к питающей сети с блоком резервного питания (на рис. а - блок резервного питания).

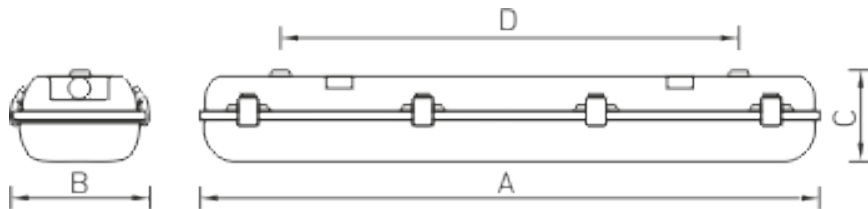
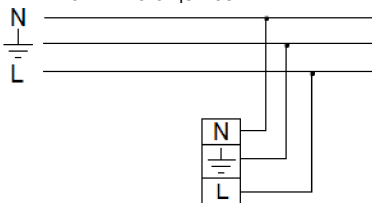
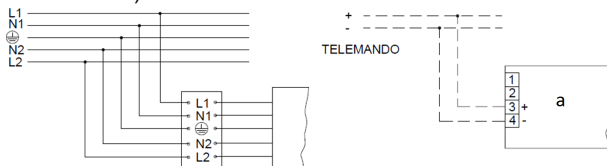

Гарантийные обязательства

- Завод-изготовитель обязуется безвозмездно отремонтировать или заменить светильник, вышедший из строя не по вине покупателя в условиях нормальной эксплуатации, в течение гарантийного срока.
- Светильник является обслуживаемым прибором. При установке светильника необходимо предусмотреть возможность свободного доступа для его обслуживания или ремонта. Завод-производитель не несет ответственности и не компенсирует затраты, связанные со строительными-монтажными работами и наймом специальной техники при отсутствии свободного доступа к светильнику для его обслуживания или ремонта.
- Гарантийный срок – 36 месяцев с даты поставки светильника.
- Гарантийные обязательства не признаются в отношении изменения оттенков окрашенных поверхностей и пластиковых частей в процессе эксплуатации.
- Гарантийный срок на блоки резервного питания (поставляемые в комплекте с аккумуляторной батареей), а также на компоненты систем управления освещением (поставляемые без светильников), составляет 12 (двенадцать) месяцев с даты поставки.

- Для ламповых светильников гарантийные обязательства не распространяются на лампы и иные источники света (в комплект Товара не входят), а также стартеры для люминесцентных ламп.
- Световой поток в течение гарантийного срока сохраняется на уровне не ниже 70% от заявляемого номинального светового потока, значение коррелированной цветовой температуры и область допустимых значений коррелированной цветовой температуры в течение гарантийного срока - согласно приведенным в ГОСТ Р 54350.
- Гарантия сохраняется в течение указанного срока при условии, что сборка, монтаж и эксплуатация светильников производится специально обученным техническим персоналом и в соответствии с паспортом на изделие.
- Срок службы светильников в нормальных климатических условиях при соблюдении правил монтажа и эксплуатации составляет:
8 лет – для светильников, корпус и/или оптическая часть (рассеиватель) которых изготовлены из полимерных материалов.
10 лет – для остальных светильников.
- Производитель оставляет за собой право на внесение изменений в конструкцию изделия улучшающие потребительские свойства. Кроме того, производитель не несет ответственности за возможные опечатки и ошибки, возникшие при печати.
- Хранение и транспортировка.
Светильники должны храниться в закрытых сухих, проветриваемых помещениях при температуре от -25 до +50°С и относительной влажности не более 80%. Не допускать воздействия влаги. Транспортировать в упаковке производителя любым видом транспорта при условии защиты от механических повреждений и непосредственного воздействия атмосферных осадков.

Свидетельство о приемке

Светильник соответствует ТУ 3461-001-44919750-12 и признан годным к эксплуатации.

Светильник сертифицирован.

Дата выпуска _____

Контролер _____

Упаковщик _____

Адрес завода-изготовителя: 390010, г. Рязань, ул. Магистральная д.11-а.

Дата продажи _____

Штамп магазина

Более подробную информацию Вы можете найти на нашем сайте www.LTcompany.com

Телефон бесплатной горячей линии

8 800 333-23-77

Комплект поставки

- Світильник, шт - 1
- Упаковка, шт - 1
- Паспорт, шт - 1
- Стартери (для світильників з ЕмПРА), за кількістю ламп, шт - 1
- Гермоізолятор, шт - 2
- Шайба М6, шт - 2
- Шайба гумова, шт - 2
- Комплект кріплень ARCTIC (2) на трос (поставляється за окремим замовленням), шт - 1

Призначення та загальні відомості

- Світильник стельовий, призначений для освітлення приміщень с підвищеною вологістю.
- Світильник відповідає вимогам безпеки "Технічного регламенту безпеки низьковольтного електричного обладнання", "Технічного регламенту з електромагнітної сумісності обладнання", ДСТУ EN 55015:2014 та ДСТУ 3680-98.

Вказівки з техніки безпеки

Не проводити ніяких робіт зі світильником при поданій на нього напрузі.

Забороняється експлуатація світильника без захисного заземлення (для світильників з I класом захисту).

Забороняється експлуатація світильника з пошкодженим розсіювачем.

Забороняється самостійно здійснювати розбирання, ремонт або модифікацію світильника. У випадку виникнення несправності необхідно одразу відключити світильник від мережі живлення.

Світильник пройшов високовольтне випробування на електричну міцність ізоляції на основі вимог ГОСТ Р МЭК 60598-1-2011.

Забороняється накривати світильник теплоізоляційним матеріалом.

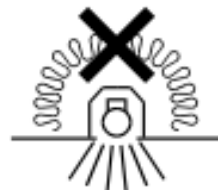

Правила експлуатації та установка

Експлуатація світильника повинна проводитися відповідно до «Правил технічної експлуатації електроустановок споживачів».

Установку, чистку світильника та заміну компонентів проводити тільки при відключеному живленні. Чистку розсіювача світильника виконувати в міру його забруднення, м'якою тканиною, змоченою в мильному розчині.

1. З розпакованого світильника зняти розсіювач, вийняти монтажну панель; вийняти комплект установчих пластин (для світильника з корпусом з полікарбонату).

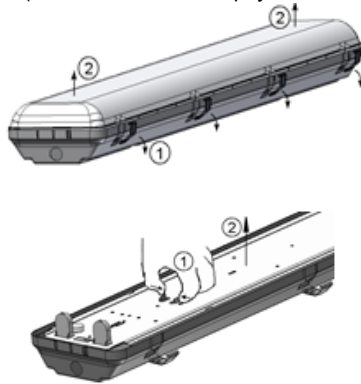

2. Установка корпусу.

2.1. Установка на опорну поверхню. Просверллити установчі отвори на поверхні стелі та у корпусі світильника на відстані L: (на мал. a - шайба гумова; b - шайба металева М6).

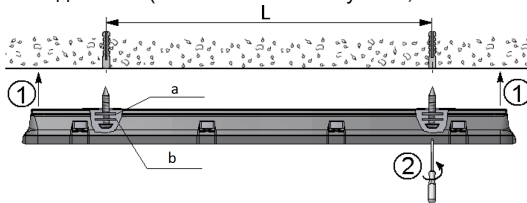

2.2. Установка на підвісах. Просверллити установчі отвори у корпусі світильника на відстані L: (на мал. a - шайба металева М6; b - шайба гумова; c - гайка М6).

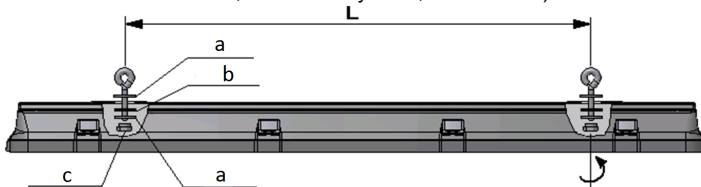

3. Ввести мережні провoda у корпус світильника через гермоізолятор, у якому попередньо зробити отвір, профіль якого повинен відповідати профілю введеного кабелю, але мати менші габаритні розміри. Гермоізолятори вставити у ущільнювані отвори корпусу.

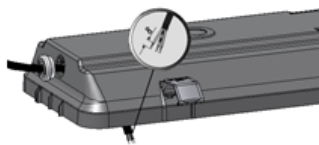

4. Підключити мережні провід до клемної колодки на монтажній панелі відповідно до зазначеної полярності.

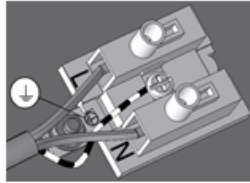

5. При використанні регульованого драйвера, керуючі провoda підключаються строго з дотриманням полярності, вказаної в маркуванні.

6. При використанні блоку резервного живлення підключення здійснюється наступним чином (маса світильника збільшується на 0,7 кг).

6.1. Провода живлення підключити до клемної колодки відповідно до зазначеної полярності на клеми L1, N1.

6.2. Підключити до контактних затискачів L2, N2 провodi живлення, що забезпечують безперервний заряд батареї.

6.3. К До контактних затискачів 1,2 замість перемички можна приєднати вимикач, що виключає спрацьовування резервного джерела живлення та розряд батареї у неробочий час.

7. Щелкнути монтажну панель у корпус світильника. Вставити люмінесцентні лампи.

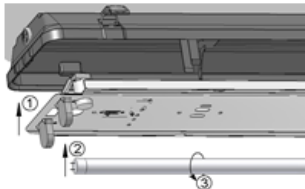

8. Одягнути розсіювач на корпус світильника та закріпити його защіпками.

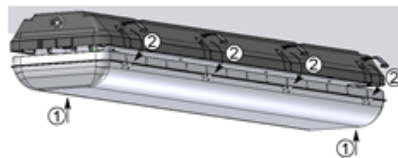

9. Схема електричних з'єднань наведена на корпусі ЕПРА.

10. Для запобігання від'єднання пластмасових защіпок під впливом зовнішніх механічних факторів передбачена можливість фіксації защіпок (через заздалегідь підготовані в них отвори) гвинтами-саморізами 3,5x9,5 або 3x10 (у комплект поставки не входять).

11. При заміні стартерів слід звернути увагу, що через велике термічне навантаження на них необхідно використовувати стартера, виконані в корпусі з термостійких матеріалів – полікарбонату або алюмінію, наприклад таких фірм як Sylvania, Philips.

Установку і підключення світильника повинен виконувати фахівець - електромонтажник, відповідної кваліфікації.

Габаритні та установочні розміри світильника

1.



Схема підключення

1. Схема підключення світильника до мережі живлення.



2. Схема підключення світильника до мережі живлення з блоком резервного живлення (на мал. а - блок резервного живлення).

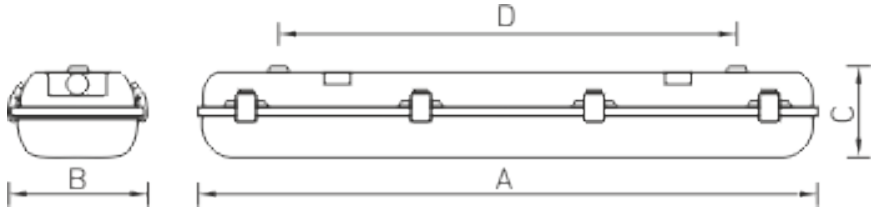
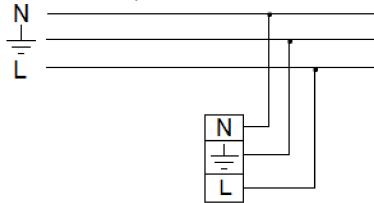
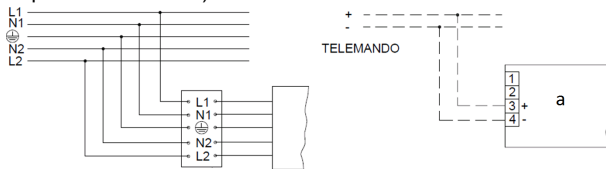

Гарантійні обов'язки

- Завод-виробник зобов'язується безкоштовно відремонтувати чи замінити світильник, який вийшов з ладу не з вини покупця за умов нормальної експлуатації та при дотриманні правил монтажу протягом гарантійного терміну.
- Світильник є обслуговуючим приладом. При установці світильника необхідно передбачити можливість вільного доступу для його обслуговування або ремонту. Завод-виробник не несе відповідальності та не компенсує витрати, пов'язані з будівельно-монтажними роботами та наймом спеціальної техніки при відсутності вільного доступу до світильника для його обслуговування або ремонту.
- Гарантійний термін - 36 місяців з дати поставки світильника.
- Гарантійні зобов'язання не визнаються щодо зміни відтінків пофарбованих поверхонь та пластикових частин в процесі експлуатації.
- Гарантійний термін на блоки резервного живлення (поставляються в комплекті з акумуляторною батареєю), а також на компоненти систем управління освітленням (що поставляються без світильників), становить 12 (дванадцять) місяців з дати поставки.
- Для лампових світильників гарантійні зобов'язання не поширюються на лампи та інші джерела світла (до комплекту Товару не входять), а також стартери для люмінесцентних ламп.
- Світловий потік протягом гарантійного терміну зберігається на рівні не нижче 70% від заявленого номінального світлового потоку, значення корелятивною колірної температури та область допустимих значень корельованих колірної температури протягом гарантійного терміну - згідно з наведеними в ГОСТ Р 54350.

- Гарантія зберігається протягом зазначеного строку за умови, що зборка, монтаж і експлуатація світильників проводиться спеціалізованим технічним персоналом і відповідно до паспорта на виріб.
- Термін служби світильників в нормальних кліматичних умовах при дотриманні правил монтажу та експлуатації становить:
8 років - для світильників, корпус та/або оптична частина (розсіювач) яких виготовлені з полімерних матеріалів.
10 років - для інших світильників.
- Виробник залишає за собою право на внесення змін в конструкцію виробу що покращують споживчі властивості. Крім того, виробник не несе відповідальності за можливі опечатки та помилки, що виникли при друку.
- Зберігання і транспортування.
Світильники повинні зберігатися в закритих сухих, провітрюваних приміщеннях при температурі від -25 до + 50 ° С та відносній вологості не більше 80%. Не допускати впливу вологи.
Транспортувати в упаковці виробника будь-яким видом транспорту за умови захисту від механічних пошкоджень та безпосереднього впливу атмосферних опадів.

Штамп магазину

Більш детальну інформацію Ви можете знайти на нашому сайті www.LTcompany.com

Телефон безкоштовної гарячої лінії

0038 044 364 2424

Жеткізілім жиынтығы

- Шамдал, дана - 1
- Орам, дана - 1
- Төлқұжат, дана - 1
- Шамдар саны бойынша стартерлер (ЭмПРА-сы бар шамдалдар үшін), дана - 1
- Гермоизолятор, дана - 2
- Шайба М6, дана - 2
- Резеңке тығырығы, дана - 2
- Арқанға орналасатын ARCTIC (2) бекітпелер жиынтығы (жеке тапсырыс бойынша жеткізіледі), дана - 1

Міндетті және жалпы мәліметтер

- төбелі Шамдал, ылғалдылығы жоғары үй-жайларды жарықтандыру үшін арналған.
- Шамшырақ КО ТР 004/2011 "төмен вольтті жабдықтардың қауіпсіздігі туралы", ТР ТС 020/2011 "техникалық құралдардың Электромагниттік үйлесімділігі", МЕМСТ CISPR 15-2004 (индустриялық бөгеуілдерден кернеуі) және МЕМСТ Р 51317.3.2-2006 (гармониялық тоқ құраушылары) талаптарына сәйкес келеді.

Міндеті және жалпы мәліметтер

- Тоқ жүйесінде кернеу берген кезде шамшашырақпен ешқандай жұмыс жүргізуге болмайды.

Қорғаныс жерге қосу қамтамасыз етілмеген шамшырақты эксплуатациялауға тыйым салынады. (I кластағы қорғаныс шамшырақтар үшін).



- Шашыратқышы бүлінген шамшырақты эксплуатациялауға тыйым салынады.



Шамшырақты өз бетіңізбен бөлшектеуге, жөндеуге немесе өзгертуге тыйым салынады. Ақаулық болған жағдайда шамшырақты қуат көзінен дереу ажырату керек.

Шамшырақ оқшаулауыштығының жоғарғы кернеулі тоқты өткізбейтіні оқшаулау қабатын тексеру сынағында дәлелденді және МЕМСТ Р МЭК 60598-1-2011 талаптарына сай.

- Шамшырақты жылуоқшаулағыш матамен жабуға тыйым салынады.



Пайдалану және орнату қондыру ережелері

Шамшырақтың пайдалану "Тұтынушылардың электр қондырғыларын техникалық пайдалану ережелеріне " сәйкес келу керек.

Орнату, шамды тазалау және компоненті ауыстыру тек тоқтан ажыратылған кезде жүргізуге болады. Шамшырақтың шашыратқышын ластанған сайын сабын ерітіндісінде суланған жұмсақ матамен тазалау қажет.

1. Қораптан шығарылған шамшырақтан шашыратқышты шешініз, монтажды панелді және орнату пластина жийынтығын шығарыңыз .(поликарбонаттан жасалыңған шамшырақтар үшін).

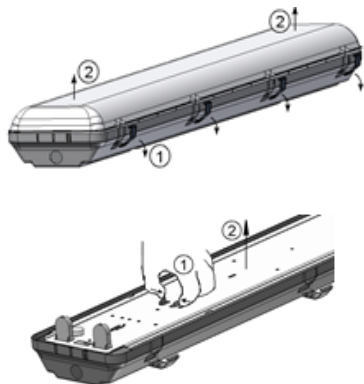

2. Корпус орнатылуы.

2.1. Тірек бетіне орнатылуы. Төбе бетінде орнату тесіктерін бұрғыланыз және шамшырақ корпусында L қашықтықта (сур. а – резеңке сомын; b - металл сомын M6).

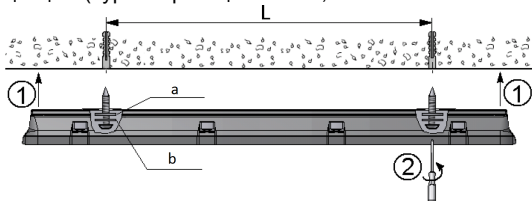

2.2. Аспада орнатылуы. шамшырақ корпусында L қашықтықта орнату тесіктерін бұрғыланыз : (сур. a – резеңке сомын; b - металл сомын M6).

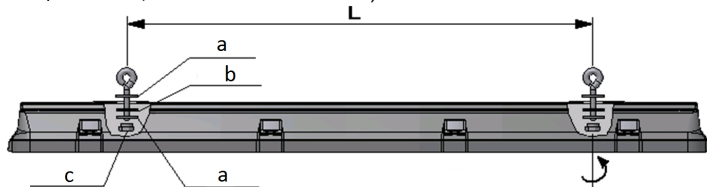

3. Желілік сымдарын гермоизолятор арқылы шамшырақтың корпусына кіргізініз, алдын ала тесіктерді дайындап қойыңыз, оның кескіні іске қосылатын кәбілге сәйкес келуі тиіс, бірақ габариттік өлшемдері азырақ болуға тиіс. Гермоизоляторды тығыз корпус жырығына бекітініз.

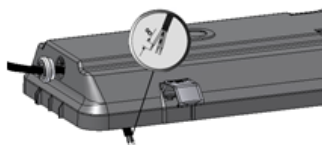

4. Желілік сымды клемм колодкасына полярды сақтай отырып қосыңыз.

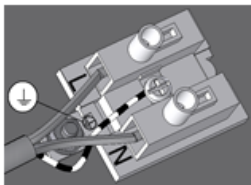

5. Реттелетін ЭПРА пайдалану кезінде, басқарушы сымдарды полярды қатаң сақтай отырып қосыңыз, таңбалауда көрсетілген.

6. VBR сериясындағы шамдалдарда (дірілді қорғанышы бар) лампа манжетасы бар патронға бекітіледі және екі тірек көмегімен ұстатылады.

6.1. Сақтық қорек беру көзінің блогын пайдаланғанда қосу келесі түрде жүзеге асады (шамдал салмағы 0,7 кг-ға көбейеді).

6.2. Қорек көзінің сымдарын клеммалық қалыпқа көрсетілген полярлыққа сай L1, N1 клеммаларына қосыңыз.

6.3. L2, N2 түйіскен қысқыштарына батареяның үздіксіз зарядын қамтамсыз ететін қорек көзі сымдарын қосыңыз.

7. 1,2 байланыс қыстырмаларға жалғастырғыштың орнына сөндіргішті қосуға болады, резервтік қоректендіру көзінің және разряд батареялардың жұмысын тыс уақытта болдырмайтын. Монтаж панелін шамшырақ корпусына тіркеніз. Люминесцентті шамдарды қосыңыз.

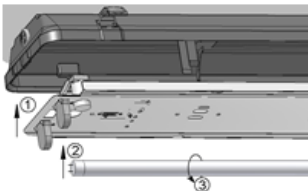

8. Шашыратқышты шамшырақ корпусына кигізіңіз және қыстырмалармен бекітіңіз.

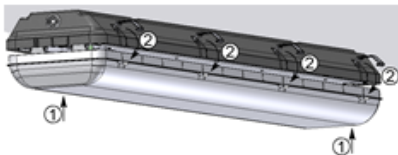

9. Электрлік қосылыстар сұлбасы ІҚРА корпусында көрсетілген.

10. Ішкі механикалық факторлардың әсерінен пластмассалы ысырмалардың ашылып кетуін болдырмас үшін ысырмаларды 3,5x9,5 немесе 3x10 өзі бұрап тесетін бұрандалармен бекіту (алдын ала дайындалған тесіктер арқылы) мүмкіндігі қарастырылған (жеткізілім жиынтығына кірмейді).

11. Стартерлерді ауыстырған кезде үлкен температуралық салмақ үшін оларға Sylvania немесе Philips сияқты фирмалар жасаған поликарбонат немесе алюминий секілді қызуға төзімді материалдардан жасалған корпусы бар стартерді пайдалану керек екеніне назар аударыңыз.

Шамшырақты орнату және қосу жұмыстарын маман - біліктілігі сәйкес электрмонтаждаушы орындауы керек.

Шамшырақтың габариттік және орнату өлшемдері

1.

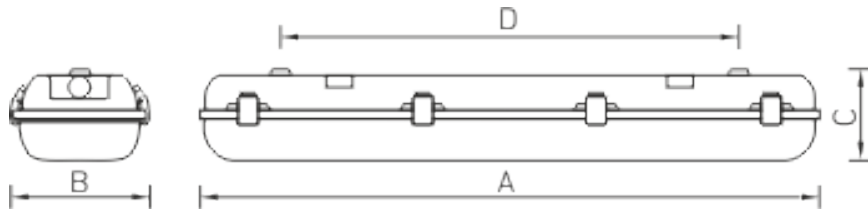

Қосу сызбасы

1. Шамдалдың қуаттандыру желісіне қосылу сызбасы.

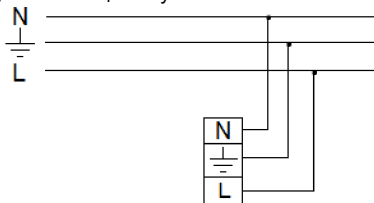

2. Резервтік қуаттандыру блогы бар қуаттандыру желісіне қосу сұлбасы : (сур. а - Резервтік қуаттандыру блогы).

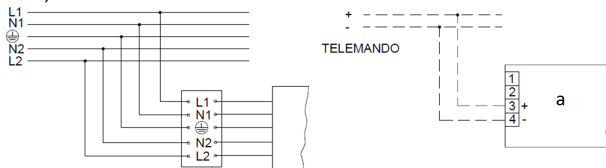

Кепілдік міндеттемелері

- Өндіруші зауыт кепілдік мерзім кезеңінде қалыпты пайдаланылған және орнату ережелері сақталған жағдайда сатып алушының кінәсінен тыс істен шыққан шамшырақты ақысыз жөндеуге немесе алмастыруға міндеттенеді.
- Шамшырақ қызмет көрсету құрылғысы боп табылады. Шамшырақты қондырғанда оның еркін қызмет көрсету немесе жөндеу кезіндегі кедергісіз қол жеткізуін қамтамасыз ету қажет. Өндіруші-зауыт шамшырақтың техникалық қызмет көрсету немесе жөндеу жұмыстарын өткізу үшін шамшыраққа еркін қол жеткізу болмаған кезде құрылыс жұмыстары немесе арнайы жабдықтарды жалдауға байланысты шығындарды өтемейді және оған жауапты емес.
- Кепілдік мерзімі - шамшырақ жеткізілген күннен бастап 36 ай.
- Кепілдік міндеттері эксплуатация барысында боялған беттің және пластик беттердің өзгеруіне орындалмайды.
- Резервтік қоректендіру блоктарының (аккумулятор батареясымен жинақта жеткізілетін), сонымен бірге жарықтандыруды басқару жүйесінің құраушыларының кепілдік мерзімі жеткізілген күннен бастап 12 (он екі) айды құрайды.
- Шамдары бар шамшырақтарға (тауар жиынтығына кірмейді) жарық көзінің басқа түрлеріне, сондай-ақ, люминесцентті шамдар үшін арналған стартерлерге кепілдік берілмейді.

- Жарық ағыны кепілдік мерзімінің барысында ұсынылатын номинал жарық ағынынан 70% төмен емес деңгейінде сақталады, кепілдік мерзімінің барысында өзгертілген түс температурасының мәні және өзгертілген түс температурасының рұқсат етілген мәндерінің аумағы - ГОСТ Р 54350 келтірілген мәндерге сәйкес.
- Жинақтау, қондыру және қызмет көрсетуі өнімге берілген төлқұжатқа сәйкес келетін болса, кепілдік көрсетілген мерзімге дейін сақталынады.
- Қалыпты климаттық жағдайда монтаж және эксплуатация ережелерін орындаған кезде шамшырақтардың жарамдылық мерзімі келесідей болады:
8 жыл - корпусы және/немесе оптикалық бөлігі (шашыратқыш) полимер материалдан жасалған,
10 жыл - басқа шамдалдар үшін.
- Өндірушіде осы бұйымның құрылымына тұтыну қасиеттерін жақсарту мақсатында өзгерістер енгізу құқығы болады. Сонымен қатар, өндіруді баспа барысындағы баспа қателері мен басқа да қателер үшін жауапты болмайды.
- Сақтау және тасымалдау.
Шамшырақтар жабық, құрғақ, желдетілетін үй-жайларда, температурасы -25 тен +50°C, және салыстырмалы ылғалдылығы 80% - дан асырмай сақталуы тиіс. Ылғал ықпал етуіне жол берменіз.
Тасымалдау өндірушінің қаптамасында, көліктің кез келген түрімен, механикалық бүлінуден және тікелей әсер етуінен, атмосфералық жауын-шашынан қорғанысы бар жағдайда мүмкін.

Дүкен
мөртаңбасы

Толық ақпаратты сіз біздің веб-сайтымызда www.LTcompany.com көре аласыз.

Тегін желісінің телефоны

8 800 099-77-70

Delivery set

- Luminaire, pcs - 1
- Package, pcs - 1
- Manual, pcs - 1
- Starters (for luminaires with EmCG), according to lamps amount, pcs - 1
- Cable gland, pcs - 2
- M6 washer, pcs - 2
- Rubber washer, pcs - 2
- ARCTIC (2) wire pendant mounting kit (to be ordered separately), pcs - 1

Function

- Luminaire ceiling, is designed for illumination of premises with increased humidity.
- Luminaire corresponds to the safety requirements IEC 60598-1, EMS EN 55015.

Safety notice

- Do not perform any maintenance with the main power switch on.

- Operation of luminaire without protective grounding is prohibited (for luminaires with electrical protection class I).



- Using the luminaire with a damaged diffuser is prohibited and without it.



- Unauthorized disassembling, modification and repair is prohibited. In case of malfunction, the main power should be immediately switched off.

- The luminaire has passed a high voltage test for insulation and electric strength according to IEC 60598-1:201.

- Covering the luminaire with insulating material is prohibited.

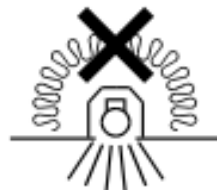

Installation and operation rules

The luminaire should be used according to «Standard code of customer electrical installations». Installation, cleaning and replacing of the components should be done only with the main power off. Contaminated diffuser should be cleaned with soft cloth and mild detergent.

1. Unpack the luminaire, remove the diffuser, assembly panel and set of mounting plates (for luminaire with polycarbonate body).

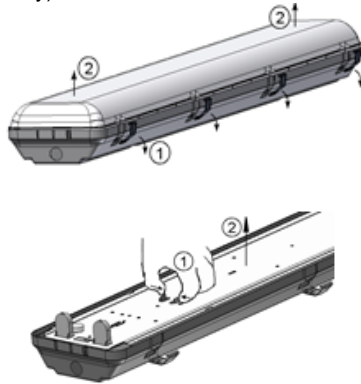

2. Body installation.

2.1. Bearing surface installation. Drill the mounting holes in the ceiling and luminaire's body, L – distance between holes: (figs. a – rubber washer; b - M6 steel washer).

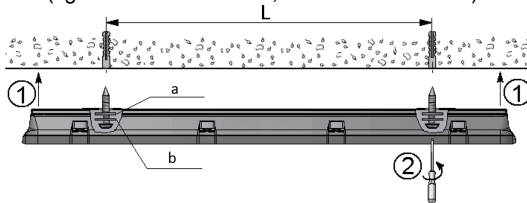

2.2. Pendants installation. Drill the mounting holes in the ceiling and luminaire's body, L – distance between holes: (figs. a – M6 steel washer; b - rubber washer новая; c- M6 nut).

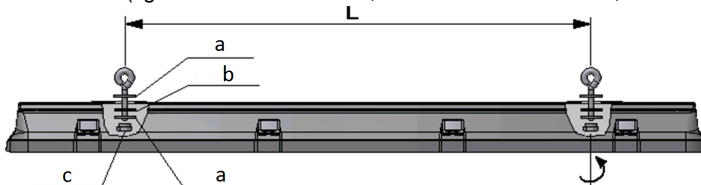

3. Put mains cable through cable gland, which should have previously made hole with form of mains cable profile and a bit less in size. Place the cable glands in appropriate holes in luminaire's body.

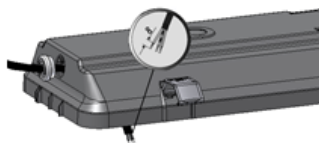

4. Connect mains cable to terminals on mounting panel according to polarity shown.

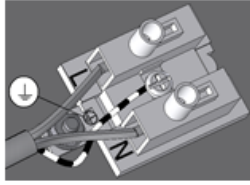

5. For VBR lighting fixtures (with vibration protection), a lamp is fixed into the holder with a baffle and held by two supports.

6. When using stand-by power supply unit, connection is performed as follows (weight of the lighting fixture is increased by 0,7).

6.1. Connect the power supply wires to terminals L1, N1 of the terminal block in accordance with the specified polarity.

6.2. Connect the power supply wires which provide continuous battery charging to contact clamps L2, N2.

6.3. Switch can be connected to terminals 1,2 instead of cable jumper to prevent unauthorized activation of emergency module and battery discharge when luminaire is not working.

7. Click the mounting panel into luminaire's body. Install fluorescent lamps.

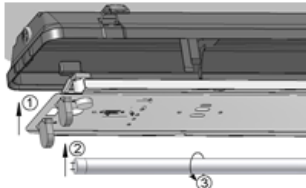

8. Replace the diffuser on luminaire's body and fix it with the snap locks.

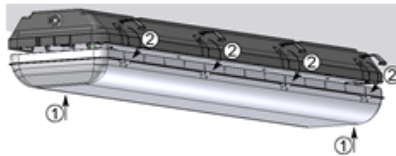

9. Wiring diagram is given on ECG casing.

10. To avoid loosening of the plastic clamps under the influence of external mechanical impact, possibility for the fixture of clamps (via pre-arranged bores) with 3,5x9,5 or 3x10 self-cutting screws (are not included into the scope of supply) shall be provided.

11. When replacing starters, the attention should be paid to the fact that due to the large thermal load you should use starters made in the casing of heat-resistant materials – polycarbonate or aluminum, for example, by such companies as Sylvania, Philips.

Luminaire installation and connection should be done by an electrician of relevant qualification.

Overall and installation dimensions

1.

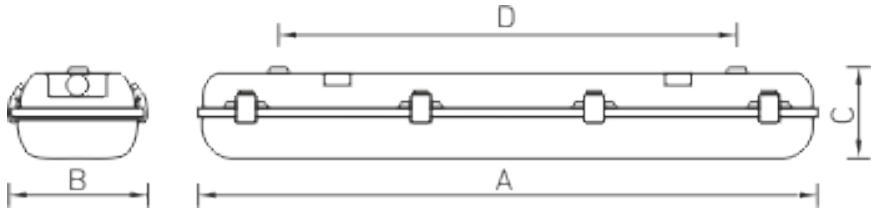

Connection scheme

1. Mains connection scheme.

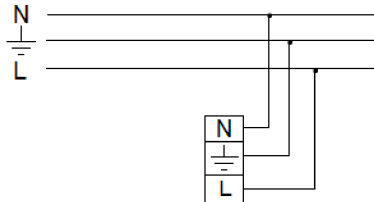

2. Mains connection scheme with backup power supply: (fig. a - backup power supply).

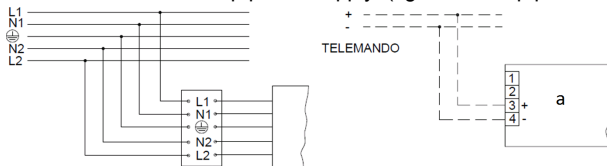

Warranty

- The manufacturer shall, at no additional cost to the customer, repair or replace a luminaire that has been found to be defective under normal use through no fault of the customer, subject to the installation instructions having been followed, during the warranty period
- The luminaire is a servicable device. When installing the luminaire, free access should be provided for service or repair. The manufacturer is not responsible and will not compensate any expenses related to construction work, rental vehicles etc in case the repair site is not readily accessible.
- Warranty period - 36 months from date of luminaire delivery.
- Warranty does not apply to color change of painted surfaces and plastic parts during luminaire operation.
- Warranty period of emergency power supply units (supplied with rechargeable battery) and illumination control system components (supplied without luminaires) is 12 (twelve) months from date of delivery.
- Regarding lamp luminaires warranty does not apply to lamps or other light sources (not included), and to fluorescent lamps starters.
- Luminous flux level is at least 70% of the nominal value during the warranty period, CCT value and allowable CCT range - according to GOST R 54350.
- Warranty will cover the entire period, given that assembly, installation and operation of luminaires are handled by specialized technical personnel and according to the luminaire's manual.

- The service life of the luminaires under normal climatic conditions subject to installation and usage instructions is:
8 years – for luminaires with body and/or optical parts (diffuser) made of polymeric materials.
10 years - all other luminaries.
- The manufacturer reserves the right to make modifications to the product that improve its end-user performance. Moreover, the manufacturer is not liable for typographical and other errors that may have occurred in printing.
- Storage and transportation.
The luminaries should be stored in closed, dry and ventilated places with temperature from -25 to +50°C and relative humidity not more than 80%. Keep away from humidity.
Transportation in manufacturer's package could be done by any mode of transport as long as protection from mechanical damage and precipitation is provided.

Shop stamp

For further information, see our website www.LTcompany.com

Hotline number

0049 89 550 59 86 11

26.09.2017 11:38:17